

Intuvia 100

BHU3200



Robert Bosch GmbH
72757 Reutlingen
Germany

www.bosch-ebike.com

0 275 007 3BI (2022.03) T / 75 WEU

- de** Originalbetriebsanleitung
- en** Original operating instructions
- fr** Notice d'utilisation d'origine
- es** Instrucciones de servicio originales
- pt** Manual de instruções original
- it** Istruzioni d'uso originali
- nl** Oorspronkelijke gebruiksaanwijzing
- da** Original brugsanvisning
- sv** Originalbruksanvisning
- no** Original bruksanvisning
- fi** Alkuperäinen käyttöopas
- el** Πρωτότυπες οδηγίες λειτουργίας



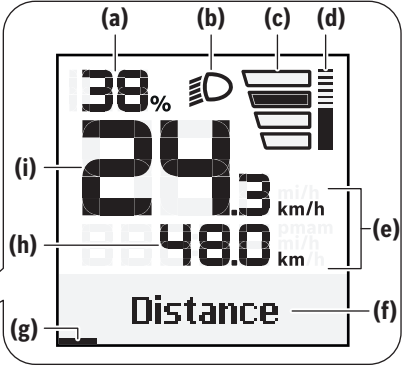

(9)

(8)

(7)

(6)

(1)

(2)

(5)

(4)

(3)

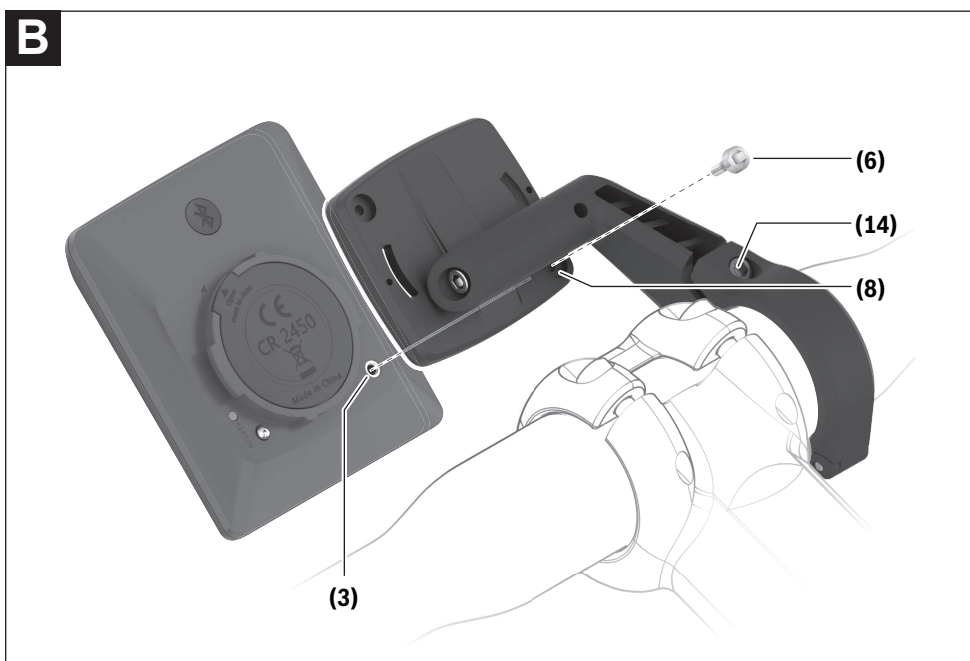
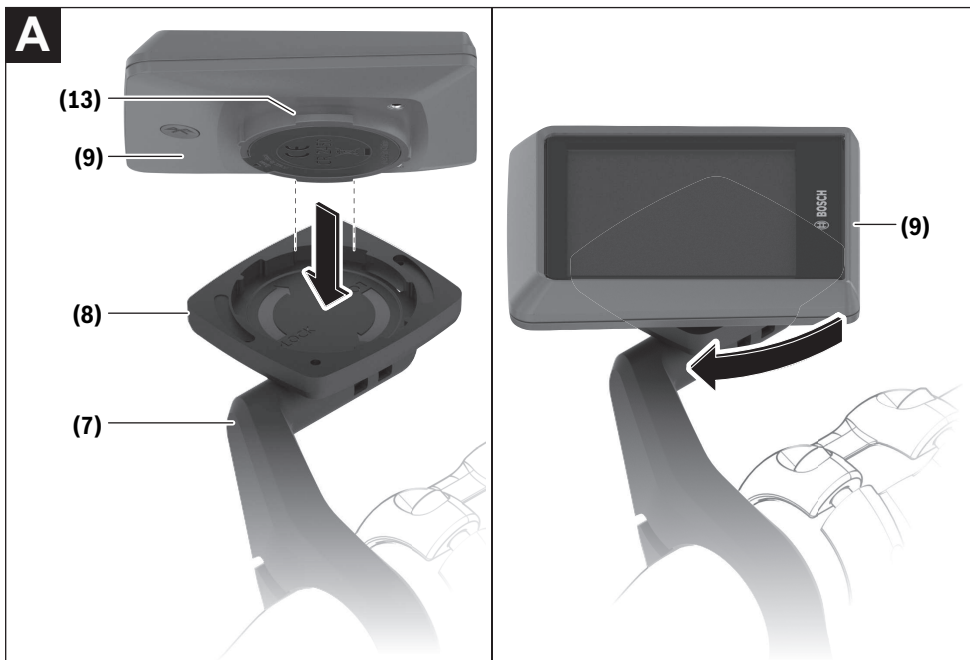

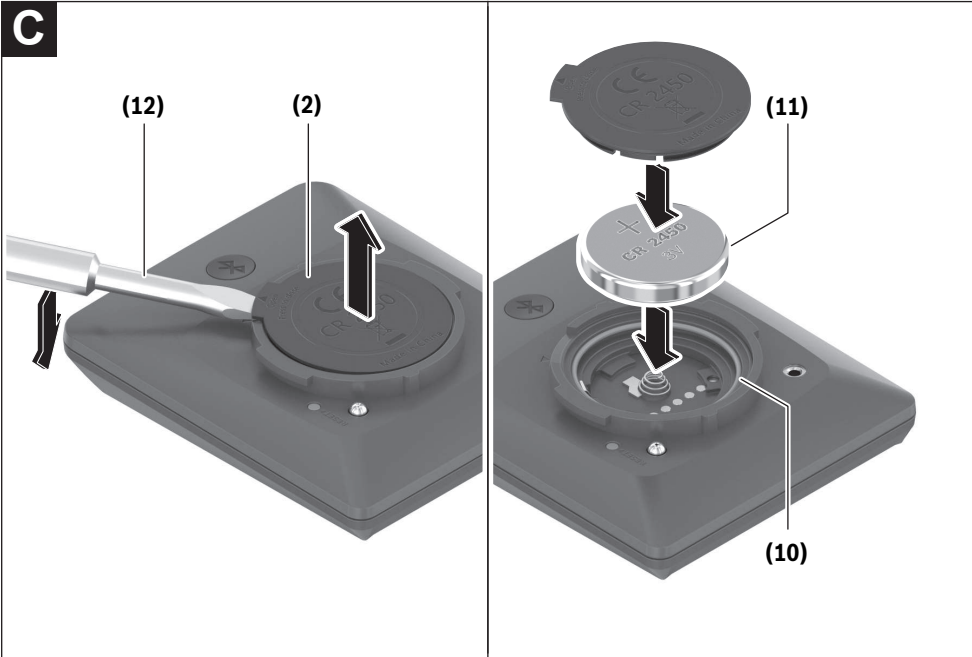

Sicherheitshinweise



Lesen Sie alle Sicherheitshinweise und Anweisungen. Versäumnisse bei der Einhaltung der Sicherheitshinweise und Anweisungen können elektrischen Schlag, Brand und/oder schwere Verletzungen verursachen.

Bewahren Sie alle Sicherheitshinweise und Anweisungen für die Zukunft auf.

Der in dieser Betriebsanleitung verwendete Begriff **Akku** bezieht sich auf alle original Bosch eBike-Akkus.

- ▶ **Lesen und beachten Sie die Sicherheitshinweise und Anweisungen in allen Betriebsanleitungen des eBike-Systems sowie in der Betriebsanleitung Ihres eBikes.**
- ▶ **Versuchen Sie nicht, das Display oder die Bedieneinheit während der Fahrt zu befestigen!**
- ▶ **Lassen Sie sich nicht von der Anzeige des Bordcomputers ablenken.** Wenn Sie sich nicht ausschließlich auf den Verkehr konzentrieren, riskieren Sie, in einen Unfall verwickelt zu werden. Wenn Sie über den Wechsel des Unterstützungslevels hinaus Eingaben in Ihren Bordcomputer machen wollen, halten Sie an und geben Sie die entsprechenden Daten ein.
- ▶ **Bedienen Sie Ihr Smartphone nicht während der Fahrt.** Wenn Sie sich nicht ausschließlich auf den Verkehr konzentrieren, riskieren Sie, in einen Unfall verwickelt zu werden. Halten Sie dafür an und geben Sie erst dann die entsprechenden Daten ein.
- ▶ **Stellen Sie die Display-Helligkeit so ein, dass Sie wichtige Informationen wie Geschwindigkeit oder Warnsymbole angemessen wahrnehmen können.** Eine falsch eingestellte Display-Helligkeit kann zu gefährlichen Situationen führen.
- ▶ **Öffnen Sie den Bordcomputer nicht.** Der Bordcomputer kann durch das Öffnen zerstört werden und der Gewährleistungsanspruch entfällt.
- ▶ **Benutzen Sie den Bordcomputer nicht als Griff.** Wenn Sie das eBike am Bordcomputer hochheben, können Sie den Bordcomputer irreparabel beschädigen.
- ▶ **Stellen Sie das Fahrrad nicht kopfüber auf dem Lenker und dem Sattel ab, wenn der Bordcomputer oder seine Halterung über den Lenker hinausragen.** Der Bordcomputer oder die Halterung können irreparabel beschädigt werden. Nehmen Sie den Bordcomputer auch vor Einspannen des Fahrrads in einen Montagehalter ab, um zu vermeiden, dass der Bordcomputer abfällt oder beschädigt wird.
- ▶ **Vorsicht!** Bei der Verwendung des Bordcomputers mit *Bluetooth®* und/oder WiFi kann eine Störung anderer Geräte und Anlagen, Flugzeuge und medizinischer Geräte (z.B. Herzschrittmacher, Hörgeräte) auftreten. Ebenfalls kann eine Schädigung von Menschen und Tieren in unmittelbarer Umgebung nicht ganz ausgeschlossen werden. Verwenden Sie den Bordcomputer mit *Bluetooth®* nicht in der Nähe von medizinischen Geräten, Tankstellen, chemischen Anlagen, Gebieten mit Explosionsgefahr und in Sprenggebieten. Verwenden Sie den Bordcomputer mit

Bluetooth® nicht in Flugzeugen. Vermeiden Sie den Betrieb über einen längeren Zeitraum in direkter Körpernähe.

- ▶ Die *Bluetooth®*-Wortmarke wie auch die Bildzeichen (Logos) sind eingetragene Warenzeichen und Eigentum der Bluetooth SIG, Inc. Jegliche Verwendung dieser Wortmarke/Bildzeichen durch die Bosch eBike Systems erfolgt unter Lizenz.
- ▶ **Der Bordcomputer ist mit einer Funkschnittstelle ausgestattet. Lokale Betriebseinschränkungen, z.B. in Flugzeugen oder Krankenhäusern, sind zu beachten.**

Sicherheitshinweise für Knopfzellen

- ▶ **WARNUNG! Stellen Sie sicher, dass die Knopfzelle nicht in die Hände von Kindern gelangt.** Knopfzellen sind gefährlich.
- ▶ **Knopfzellen dürfen niemals verschluckt oder in andere Körperöffnungen eingeführt werden. Wenn der Verdacht besteht, dass die Knopfzelle verschluckt oder in eine andere Körperöffnung eingeführt wurde, suchen Sie sofort einen Arzt auf.** Ein Verschlucken der Knopfzelle kann innerhalb von 2 Stunden zu ernsthaften inneren Verätzungen und zum Tod führen.
- ▶ **Achten Sie beim Wechseln der Knopfzelle auf den sachgemäßen Austausch der Knopfzelle.** Es besteht Explosionsgefahr.
- ▶ **Verwenden Sie nur die in dieser Betriebsanleitung aufgeführten Knopfzellen.** Verwenden Sie keine anderen Knopfzellen oder eine andere Energieversorgung.
- ▶ **Versuchen Sie nicht, die Knopfzelle wieder aufzuladen und schließen Sie die Knopfzelle nicht kurz.** Die Knopfzelle kann undicht werden, explodieren, brennen und Personen verletzen.
- ▶ **Entfernen und entsorgen Sie entladene Knopfzellen ordnungsgemäß.** Entladene Knopfzellen können undicht werden und dadurch Personen verletzen oder das Produkt beschädigen.
- ▶ **Überhitzen Sie die Knopfzelle nicht und werfen Sie sie nicht ins Feuer.** Die Knopfzelle kann undicht werden, explodieren, brennen und Personen verletzen.
- ▶ **Beschädigen Sie die Knopfzelle nicht und nehmen Sie die Knopfzelle nicht auseinander.** Die Knopfzelle kann undicht werden, explodieren, brennen und Personen verletzen.
- ▶ **Bringen Sie eine beschädigte Knopfzelle nicht in Kontakt mit Wasser.** Austretendes Lithium kann mit Wasser Wasserstoff erzeugen und damit zu einem Brand, einer Explosion oder zur Verletzung von Personen führen.

Datenschutzhinweis

Wird der Bordcomputer im Servicefall an den Bosch Service geschickt, können ggf. die auf dem Bordcomputer gespeicherten Daten an Bosch übermittelt werden.

Produkt- und Leistungsbeschreibung

Bestimmungsgemäßer Gebrauch

Der Bordcomputer **Intuvia 100** ist für die Anzeige von Fahrdaten vorgesehen.

Um das eBike System und den Bordcomputer **Intuvia 100** in vollem Umfang nutzen zu können, wird ein kompatibles Smartphone mit der App **eBike Flow** (erhältlich im Apple App Store oder im Google Play Store) benötigt, z.B. für **<Trip zurücksetzen>**.

Abgebildete Komponenten

Die Nummerierung der abgebildeten Komponenten bezieht sich auf die Darstellungen auf den Grafikseiten zu Beginn der Anleitung.

- (1) Taste *Bluetooth*[®]
 - (2) Batteriefachdeckel
 - (3) Aufnahme Blockierschraube
 - (4) Bordcomputer-Kontakt
 - (5) Reset-Taste
 - (6) Blockierschraube Bordcomputer
 - (7) Halterung Bordcomputer
 - (8) Aufnahmeschale Bordcomputer
 - (9) Bordcomputer
 - (10) Dichtungsgummi
 - (11) Batterie (Knopfzelle Typ CR2450)
 - (12) Schlitzschraubendreher^{a)}
 - (13) Batteriefach
 - (14) Befestigungsschraube Halterung
- a) nicht im Lieferumfang enthalten

Anzeigeelemente Bordcomputer

- (a) Akku-Ladezustandsanzeige
- (b) Anzeige Fahrradbeleuchtung
- (c) Anzeige Unterstützungslevel
- (d) Anzeige Unterstützung der Antriebseinheit
- (e) Anzeige Einheit
- (f) Textanzeige
- (g) Orientierungsleiste
- (h) Werteanzeige
- (i) Tachometeranzeige

Technische Daten

Bordcomputer		Intuvia 100
Produkt-Code		BHU3200
Betriebstemperatur ^{A)}	°C	-5 ... +40
Lagertemperatur	°C	+10 ... +40
Batterien		1 × CR2450

Bordcomputer		Intuvia 100
Schutzart		IP54
Gewicht, ca.	g	63
<i>Bluetooth</i> [®] Low Energy 5.0		
- Frequenz	MHz	2400–2480
- Sendeleistung	mW	≤ 1

A) Außerhalb dieses Temperaturbereichs kann es zu Störungen in der Anzeige kommen.

Die Lizenzinformationen für das Produkt sind unter der folgenden Internetadresse verfügbar:
<http://www.bosch-ebike.com/licences>.

Konformitätserklärung

Hiermit erklärt die Robert Bosch GmbH, Bosch eBike Systems, dass der Funkanlagentyp **Intuvia 100** der Richtlinie 2014/53/EU entspricht. Der vollständige Text der EU-Konformitätserklärung ist unter der folgenden Internetadresse verfügbar: <https://www.bosch-ebike.com/conformity>.

Montage

Bordcomputer einsetzen und abnehmen (siehe Bild A)

Zum **Einsetzen** des Bordcomputers setzen Sie die Nasen des Batteriefachs (**13**) in die Aufnahmeschale (**8**) der Halterung ein und drücken Sie den Bordcomputer leicht nach unten. Zum Verriegeln drehen Sie den Bordcomputer im Uhrzeigersinn, bis er einrastet.

Zum **Abnehmen** des Bordcomputers (**9**) drehen Sie diesen entgegen dem Uhrzeigersinn und nehmen Sie den Bordcomputer aus der Aufnahmeschale (**8**).

► **Wenn Sie das eBike abstellen, entnehmen Sie den Bordcomputer.**

Blockierschraube einsetzen (siehe Bild B)

Es ist möglich, den Bordcomputer in der Halterung gegen Entnahme zu sichern. Dabei muss sich der Bordcomputer in der Halterung befinden. Lösen Sie die Befestigungsschraube (**14**) der Klemme mit einem Innensechskantschlüssel, bis sich die Halterung (**7**) bewegen lässt. Drehen Sie die Halterung (**7**), bis die untere Seite des Bordcomputers zugänglich ist. Setzen Sie die Blockierschraube (**6**) ein und verschrauben Sie sie mit dem Bordcomputer. Richten Sie die Halterung (**7**) mit dem Bordcomputer korrekt aus und ziehen Sie die Befestigungsschraube (**14**) mit einem Innensechskantschlüssel wieder fest.

Hinweis: Die Blockierschraube ist kein Diebstahlschutz.

Betrieb

Verbindung des Bordcomputers mit dem eBike-System (Pairing)

In der Regel ist Ihr Bordcomputer mit dem eBike-System bereits verbunden. Wenn das nicht der Fall ist, gehen Sie wie folgt vor:

- Installieren Sie die App **eBike Flow**.
- Aktivieren Sie *Bluetooth®* auf Ihrem Smartphone und öffnen Sie die App **eBike Flow**.
- Drücken Sie kurz die Taste *Bluetooth®*.
- Auf dem Display wird die Gerätekennung angezeigt.
- Wählen Sie in der App **eBike Flow** das gewünschte Gerät mit der gleichen Kennung aus.

Weitere Hinweise finden Sie unter folgendem Link:
<https://www.bosch-ebike.com/de/help-center/intuvia-100>.



Abhängig vom Betriebssystem des Smartphones kann die App **eBike Flow** kostenlos vom Apple App Store oder vom Google Play Store heruntergeladen werden.

Scannen Sie mit Ihrem Smartphone den Code, um die App **eBike Flow** herunterzuladen.

Bordcomputer ein-/ausschalten

Schalten Sie das eBike-System ein.

Zum **Einschalten** des Bordcomputers bewegen Sie leicht das eBike oder tippen Sie auf das Display.

Zum **Ausschalten** des Bordcomputers haben Sie folgende Möglichkeiten:

- Drücken Sie die Ein-/Aus-Taste an der Bedieneinheit, um das eBike-System auszuschalten. Auch der Bordcomputer wird abgeschaltet.
- Nehmen Sie den Bordcomputer aus der Halterung. Der Bordcomputer schaltet sich nach 60 s automatisch ab.

Energieversorgung des Bordcomputers

Der Bordcomputer wird von der CR2450-Knopfzelle mit Energie versorgt.

Batterie wechseln (siehe Bild C)

Wenn die Batterie des Bordcomputers nahezu leer ist, wird Ihnen eine entsprechende Meldung auf dem Display angezeigt. Öffnen Sie den Batteriefachdeckel (**2**) mit einem Schlitzschraubendreher (**12**), entnehmen Sie die verbrauchte Batterie und setzen Sie eine neue Batterie vom Typ CR2450 ein. Die von Bosch empfohlenen Batterien können Sie bei Ihrem Fahrradhändler erhalten.

Achten Sie beim Einsetzen der Batterie darauf, dass der Dichtungsgummi (**10**) richtig positioniert ist.

Verschließen Sie das Batteriefach und setzen Sie den Bordcomputer in die Halterung ein.

Akku-Ladezustandsanzeige

Der Bordcomputer zeigt den Ladezustand des eBike-Akkus in Prozent an. Es wird beim Unterschreiten des Akku-Lade-

zustands von 30 % bzw. 10 % einmalig ein Hinweis angezeigt. Der Hinweis kann bestätigt werden oder wird nach 5 s nicht mehr angezeigt.

Bedienung

Die Taste *Bluetooth®* (**1**) verfügt über verschiedene Funktionen: Wenn der Bordcomputer mit einer Bedieneinheit verbunden war und aus der Halterung herausgenommen wurde, können die Anzeigen innerhalb von 60 s gewechselt werden. Drücken Sie dazu kurz die Taste *Bluetooth®* (**1**).

Hinweis: Wenn Sie Ihr eBike mehrere Wochen nicht benutzen, entnehmen Sie den Bordcomputer aus seiner Halterung und versetzen Sie den Bordcomputer in den Lagerungsmodus. Drücken Sie hierzu die Taste *Bluetooth®* (**1**) 8–11 s.

Die Reset-Taste (**5**) dient dazu, den Bordcomputer auf Werkseinstellungen zurückzusetzen und alle Verbindungen zu löschen.

Die Bedienung des Bordcomputers und die Ansteuerung der Anzeigen kann über eine der dargestellten Bedieneinheiten erfolgen. Die Bedeutung der Tasten auf den Bedieneinheiten für die Display-Anzeigen können Sie der nachfolgenden Übersicht entnehmen.

Die Auswahltaaste hat je nach Dauer des Tastendrucks 2 Funktionen.



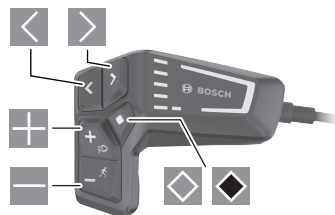

LED Remote

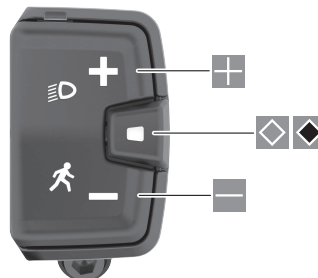

Mini Remote



- ◀ nach links blättern (nur für LED Remote)
- ▶ nach rechts blättern (nur für LED Remote)

-  Unterstützungsebene erhöhen
-  Unterstützungsebene verringern
-  Auswahlstaste (kurzes Drücken)
-  Auswahlstaste (langes Drücken > 1 s)

Hinweis: Alle Oberflächendarstellungen und Oberflächentexte der folgenden Seiten entsprechen dem Freigabestand der Software. Nach einem Software-Update kann es sein, dass sich die Oberflächendarstellungen und/oder Oberflächentexte geringfügig verändern.

Hinweis: Abhängig von den Lichtverhältnissen gibt es eine Hintergrundbeleuchtung, die nur über Tastendruck aktiviert wird. Die Dauer der Beleuchtung kann eingestellt werden.

Anzeigen und Einstellungen des Bordcomputers

Geschwindigkeits- und Entfernungsanzeigen

In der Tachometeranzeige wird immer die aktuelle Geschwindigkeit angezeigt.

In der Funktionsanzeige – Kombination von Textanzeige und Wertanzeige – stehen Ihnen folgende Funktionen zur Auswahl:

- **<Strecke>**: seit dem letzten Zurücksetzen zurückgelegte Entfernung
- **<Fahrzeit>**: Fahrzeit seit dem letzten Zurücksetzen
- **<Uhrzeit>**: aktuelle Uhrzeit
- **<Reichweite>**: voraussichtliche Reichweite der vorhandenen Akkuladung (bei gleichbleibenden Bedingungen wie Unterstützungsebene, Streckenprofil usw.)
- **<Ø Geschwindigkeit>**: seit dem letzten Zurücksetzen erreichte Durchschnittsgeschwindigkeit
- **<Max. Geschw.>**: seit dem letzten Zurücksetzen erreichte Maximalgeschwindigkeit
- **<Gesamtstrecke>**: Anzeige der gesamten mit dem eBike zurückgelegten Entfernung (nicht rücksetzbar)

Hinweis: Der Bordcomputer zeigt automatisch eine Schaltempfehlung beim Fahren des eBikes an. Die Anzeige der Schaltempfehlung überlagert die Textanzeige (f) des Bordcomputers und kann manuell über die Grundeinstellungen deaktiviert werden.

Wechsel in der Anzeigefunktion



Drücken Sie die Taste  oder  so oft, bis die gewünschte Funktion angezeigt wird.



Drücken Sie die Auswahlstaste  so oft, bis die gewünschte Funktion angezeigt wird.

Bestimmte Einstellungen können nicht am Bordcomputer, sondern nur in der App **eBike Flow** vorgenommen werden, z.B.:

- **<Reifenumfang>**
- **<Reichweite zurücksetzen>**
- **<Auto Trip zurücksetzen>**

Außerdem erhalten Sie in der App **eBike Flow** einen Überblick über die Betriebsstunden und die verbauten Komponenten.

Grundeinstellungen anzeigen/anpassen

Hinweis: Das Einstellungs Menü kann nicht während der Fahrt aufgerufen werden.

Um in das Menü Grundeinstellungen zu gelangen, drücken Sie so lange die Auswahlstaste  an der Bedieneinheit, bis in der Textanzeige **<Einstellungen>** erscheint.

Grundeinstellungen wechseln/verlassen



Drücken Sie die Taste  oder  so oft, bis die gewünschte Grundeinstellung angezeigt wird.



Drücken Sie die Auswahlstaste  so oft, bis die gewünschte Grundeinstellung angezeigt wird.

Hinweis: Die geänderte Einstellung wird beim Verlassen der jeweiligen Grundeinstellung automatisch gespeichert.

Grundeinstellungen ändern



Drücken Sie zum Blättern nach unten kurz die Auswahlstaste , bis der gewünschte Wert angezeigt wird.



Drücken Sie zum Blättern nach unten die Auswahlstaste  > 1 s, bis der gewünschte Wert angezeigt wird.

Hinweis: Wenn Sie die entsprechende Taste gedrückt halten, erfolgt der Wechsel zum nächsten Wert in den Grundeinstellungen automatisch.

Folgende Grundeinstellungen stehen zur Auswahl:

- **<Sprache>**: Hier können Sie aus einer Auswahl eine bevorzugte Anzeigesprache auswählen.
- **<Einheiten>**: Sie können Geschwindigkeit und Entfernung in Kilometern oder Meilen anzeigen lassen.
- **<Uhrzeit>**: Hier können Sie die Uhrzeit einstellen.
- **<Zeitformat>**: Sie können die Uhrzeit im 12-Stunden- oder im 24-Stunden-Format anzeigen lassen.
- **<Schaltempf.>**: Sie können die Anzeige einer Schaltempfehlung ein- bzw. ausschalten.
- **<Hintergrundbeleuchtung>**: Hier können Sie die Dauer der Hintergrundbeleuchtung einstellen.
- **<Helligkeit>**: Die Helligkeit kann in 5er-Schritten von 5–100 % eingestellt werden.
- **<Einstellungen zurücksetzen>**: Hier können Sie durch langes Drücken der Auswahlstaste die Einstellungen zurücksetzen.
- **<Zertifikate>**
- **<Zurück>**: Mit dieser Funktion können Sie das Menü Einstellungen verlassen.

Menü Grundeinstellungen verlassen

Das Menü Grundeinstellungen verlassen Sie automatisch bei Inaktivität von 60 s, Fahren des eBikes oder mithilfe der Funktion **<Zurück>**.



Drücken Sie kurz die Auswahlstaste , um das Menü Grundeinstellungen mithilfe der Funktion **<Zurück>** zu verlassen.



Drücken Sie die Auswahlstaste  > 1 s., um das Menü Grundeinstellungen mithilfe der Funktion **<Zurück>** zu verlassen.

Wartung und Service

Wartung und Reinigung

Alle Komponenten dürfen nicht mit Druckwasser gereinigt werden.

Halten Sie den Bildschirm Ihres Bordcomputers sauber. Bei Verschmutzungen kann es zu fehlerhafter Helligkeitserkennung kommen.

Verwenden Sie für die Reinigung Ihres Bordcomputers ein weiches, nur mit Wasser befeuchtetes Tuch. Verwenden Sie keine Reinigungsmittel.

Lassen Sie Ihr eBike-System mindestens einmal im Jahr technisch überprüfen (u. a. Mechanik, Aktualität der Systemsoftware).

Zusätzlich kann der Fahrradhändler für den Servicetermin eine Laufleistung und/oder einen Zeitraum zugrunde legen. In diesem Fall wird Ihnen der Bordcomputer nach jedem Einschalten die Fälligkeit des Servicetermins anzeigen.

Für Service oder Reparaturen am eBike wenden Sie sich bitte an einen autorisierten Fahrradhändler.

- **Lassen Sie alle Reparaturen ausschließlich von einem autorisierten Fahrradhändler ausführen.**

Hinweis: Wenn Sie Ihr eBike zur Wartung bei einem Fahrradhändler abgeben, wird empfohlen, **<eBike Lock>** und **<eBike Alarm>** vorübergehend zu deaktivieren, um einen Fehlalarm zu vermeiden.

Kundendienst und Anwendungsberatung

Bei allen Fragen zum eBike-System und seinen Komponenten wenden Sie sich an einen autorisierten Fahrradhändler. Kontaktdaten autorisierter Fahrradhändler finden Sie auf der Internetseite www.bosch-ebike.com.

Transport

- **Wenn Sie Ihr eBike außerhalb Ihres Autos z. B. auf einem Autogepäckträger mit sich führen, nehmen Sie den Bordcomputer und den eBike-Akku ab, um Beschädigungen zu vermeiden.**

Entsorgung



Antriebseinheit, Bordcomputer inkl. Bedieneinheit, Akku, Geschwindigkeitssensor, Zubehör und Verpackungen sollen einer umweltgerechten Wiederverwertung zugeführt werden.

Stellen Sie eigenständig sicher, dass personenbezogene Daten vom Gerät gelöscht wurden.

Werfen Sie eBikes und ihre Komponenten nicht in den Hausmüll!



Gemäß der europäischen Richtlinie 2012/19/EU müssen nicht mehr gebrauchsfähige Elektrogeräte und gemäß der europäischen Richtlinie 2006/66/EG müssen defekte oder verbrauchte Akkus/Batterien getrennt gesammelt und einer umweltgerechten Wiederverwertung zugeführt werden.

Geben Sie nicht mehr gebrauchsfähige Bosch eBike-Komponenten bitte kostenlos bei einem autorisierten Fahrradhändler oder bei einem Wertstoffhof ab.

Änderungen vorbehalten.

Safety instructions



Read all the safety information and instructions. Failure to observe the safety information and follow instructions may result in electric shock, fire and/or serious injury.

Save all safety warnings and instructions for future reference.

The term **battery** is used in these instructions to mean all original Bosch eBike rechargeable battery packs.

- ▶ **Read and observe the safety warnings and directions contained in all the eBike system operating instructions and in the operating instructions of your eBike.**
- ▶ **Do not attempt to secure the display or operating unit while riding.**
- ▶ **Do not allow yourself to be distracted by the on-board computer's display.** If you do not focus exclusively on the traffic, you risk being involved in an accident. If you want to make entries in your on-board computer other than switching the assistance level, stop and enter the appropriate data.
- ▶ **Do not use your smartphone while riding.** If you do not focus exclusively on the traffic, you risk being involved in an accident. Only enter the relevant data having stopped first.
- ▶ **Set the display brightness so that you can adequately see important information such as speed and warning symbols.** Incorrectly set display brightness may lead to dangerous situations.
- ▶ **Do not open the on-board computer.** Opening the on-board computer may damage it beyond repair and void any warranty claims.
- ▶ **Do not use the on-board computer as a handle.** Lifting the eBike up by the on-board computer can cause irreparable damage to the on-board computer.
- ▶ **Do not stand your bicycle upside down on its saddle and handlebars if the on-board computer or its holder protrude from the handlebars.** This may irreparably damage the on-board computer or the holder. Also remove the on-board computer before placing the bicycle on a wall mount to ensure that the on-board computer does not fall off or become damaged.
- ▶ **Caution!** When using the on-board computer with *Bluetooth®* and/or WiFi, interference can occur with other devices and equipment, aircraft and medical devices (e.g. pacemakers, hearing aids). Likewise, injury to people and animals in the immediate vicinity cannot be excluded entirely. Do not use the on-board computer with *Bluetooth®* in the vicinity of medical devices, petrol stations, chemical plants, areas with a potentially explosive atmosphere or on blast sites. Do not use the on-board computer with *Bluetooth®* in aeroplanes. Avoid using the on-board computer near your body for extended periods.
- ▶ The *Bluetooth®* word mark and logos are registered trademarks owned by Bluetooth SIG, Inc. and any use of such marks by Bosch eBike Systems is under licence.

- ▶ **The on-board computer is equipped with a wireless interface. Local operating restrictions, e.g. in aeroplanes or hospitals, must be observed.**

Safety instructions for coin cells

- ▶ **WARNING! Ensure that the coin cell is kept out of the reach of children.** Coin cells are dangerous.
- ▶ **Coin cells must never be swallowed or inserted into any other part of the body. If you suspect that someone has swallowed a coin cell or that a coin cell has entered the body in another way, seek medical attention immediately.** Swallowing coin cells can result in severe internal burns and death within two hours.
- ▶ **Ensure that coin cell replacement is carried out properly.** There is a risk of explosion.
- ▶ **Only use the coin cells listed in this operating manual.** Do not use any other coin cells or other forms of electrical power supply.
- ▶ **Do not attempt to recharge the coin cell and do not short circuit the coin cell.** The coin cell may leak, explode, catch fire and cause personal injury.
- ▶ **Remove and dispose of drained coin cells correctly.** Drained coin cells may leak and cause personal injury or damage the product.
- ▶ **Do not overheat the coin cell or throw it into fire.** The coin cell may leak, explode, catch fire and cause personal injury.
- ▶ **Do not damage the coin cell and or take the coin cell apart.** The coin cell may leak, explode, catch fire and cause personal injury.
- ▶ **Do not allow damaged coin cells to come into contact with water.** Leaking lithium may mix with water to create hydrogen, which could cause a fire, an explosion, or personal injury.
- ▶ **Only for Australia**



Caution! Battery is hazardous and is to be kept away from children (whether the battery is new or used). Battery can cause severe or fatal injuries in 2 hours or less if it is swallowed or placed inside any part of the body. Medical attention should be sought immediately if it is suspected the battery has been swallowed or placed inside any part of the body.

Privacy notice

If the on-board computer is sent to Bosch Service because it requires servicing, the data stored on the on-board computer may be transmitted to Bosch.

Product Description and Specifications

Intended Use

The **Intuvia 100** on-board computer is designed to display cycling data.

To access the full functionality of the eBike system and **Intuvia 100** on-board computer, you will need a compatible smartphone installed with the **eBike Flow** app (available from the Apple App Store or the Google Play Store), e.g. for **<Reset trip>**.

Product Features

The numbering of the components shown refers to the illustrations on the graphics pages at the beginning of the manual.

- (1) Bluetooth® button
- (2) Battery compartment cover
- (3) Locking screw support
- (4) On-board computer contact
- (5) Reset button
- (6) Locking screw for on-board computer
- (7) Holder for on-board computer
- (8) On-board computer cradle
- (9) On-board computer
- (10) Rubber seal
- (11) Non-rechargeable battery (coin cell type CR2450)
- (12) Slotted screwdriver^{a)}
- (13) Battery compartment
- (14) Holder fastening screw

a) Not included in the scope of delivery

Display Elements of On-Board Computer

- (a) Battery charge indicator
- (b) Bike lights display
- (c) Assistance level indicator
- (d) Drive unit assistance indicator
- (e) Unit indicator
- (f) Text indicator
- (g) Navigation bar
- (h) Value indicator
- (i) Speedometer

Technical Data

On-board computer	Intuvia 100	
Product code		BHU3200
Operating temperature ^{A)}	°C	-5 to +40
Storage temperature	°C	+10 to +40
Battery		1 × CR2450

On-board computer	Intuvia 100	
Protection rating		IP54
Weight, approx.	g	63
Bluetooth® Low Energy 5.0		
- Frequency	MHz	2400–2480
- Transmission power	mW	≤ 1

A) Temperatures outside of this range may cause faults in the display.

The licence information for the product can be accessed at the following Internet address:

<http://www.bosch-ebike.com/licences>.

Declaration of Conformity

Robert Bosch GmbH, Bosch eBike Systems, hereby declares that the **Intuvia 100** radio communication unit complies with Directive 2014/53/EU. The full text of the EU Declaration of Conformity is available to view at the following website: <https://www.bosch-ebike.com/conformity>.

Robert Bosch GmbH, Bosch eBike Systems, hereby declares that the **Intuvia 100** radio communication unit complies with the Radio Equipment Regulations 2017 (SI 2917/1206). The full text of the UK Declaration of Conformity can be accessed at the following Internet address: <https://www.bosch-ebike.com/conformity>.

UK
CA

Assembly

Inserting and removing the on-board computer (see figure A)

To **insert** the on-board computer, insert the lugs of the battery compartment (13) into the cradle (8) of the holder, and press the on-board computer gently down. To lock, turn the on-board computer clockwise until it engages.

To **remove** the on-board computer (9), turn it anticlockwise and remove the on-board computer from the cradle (8).

► **Remove the on-board computer when you park the eBike.**

Inserting the locking screw (see figure B)

The on-board computer can be secured in place to prevent it from being removed from the holder. The on-board computer must be in the holder for this. Undo the fastening screw (14) of the clamp with a hex key until the holder (7) can be moved. Turn the holder (7) until the bottom side of the on-board computer is accessible. Insert the locking screw (6) and bolt it with the on-board computer. Align the holder (7) correctly with the on-board computer and tighten the fastening screw (14) again with a hex key.

Please note: The locking screw is not designed to prevent theft.

Operation

Connection of the On-Board Computer with the eBike System (Pairing)

Your on-board computer is generally already connected with the eBike system. If this is not the case, proceed as follows:

- Install the **eBike Flow** app.
- Activate **Bluetooth®** on your smartphone and open the **eBike Flow** app.
- Briefly press the **Bluetooth®** button.
- The device identification is shown on the display.
- Select the required tool with the same identification in the **eBike Flow** app.

You can find further information at the following link:
<https://www.bosch-ebike.com/de/help-center/intuvia-100>.



Depending on the smartphone's operating system, the **eBike Flow** app can be downloaded free of charge from the Apple App Store and the Google Play store.

Use your smartphone to scan the code in order to download the **eBike Flow** app.

Switching the on-board computer on/off

Switch on the eBike system.

To **switch on** the on-board computer, gently move the eBike or tap the display.

The following options are available for **switching off** the on-board computer:

- Press the ON/OFF button on the operating unit to switch off the eBike system.
The on-board computer is also switched off.
- Remove the on-board computer from its holder.
The on-board computer switches off automatically after 60 seconds.

Power supply for the on-board computer

The on-board computer is provided with energy by the CR2450 coin cell.

Changing the non-rechargeable battery (see figure C)

When the non-rechargeable battery of the on-board computer is nearly drained, you're shown a corresponding message on the display. Open the battery compartment cover **(2)** with a slotted screwdriver **(12)**, remove the used non-rechargeable battery and insert a new non-rechargeable battery of type CR2450. You can obtain the non-rechargeable batteries recommended by Bosch from your bicycle dealer.

When inserting the non-rechargeable battery, ensure that the rubber seal **(10)** is correctly positioned.

Seal the battery compartment and slide the on-board computer onto the holder.

Battery charge indicator

The on-board computer shows the state of charge of the eBike rechargeable battery in per cent. A notification is displayed once when the battery's state of charge falls below 30%, and again when it falls below 10%. The notification can be confirmed, or it simply disappears after 5 s.

Operation

The **Bluetooth® (1)** button has various functions. If the on-board computer was connected with an operating unit and has been removed from the holder, the displays can be switched within 60 s. To do so, briefly press the **Bluetooth® (1)** button.

Note: If you are not going to be using your eBike for several weeks, remove the on-board computer from its holder and set the on-board computer to storage mode. To do so, press the **Bluetooth® (1)** button for 8–11 s.

The reset button **(5)** serves to reset the on-board computer to factory settings and delete all connections.

The on-board computer can be operated and the indicators can be controlled via one of the depicted operating units. The meaning of the buttons on the operating units for the display indicators can be found in the following overview. Depending on how long it is pressed for, the select button has 2 functions.



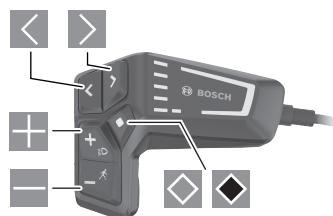

LED Remote

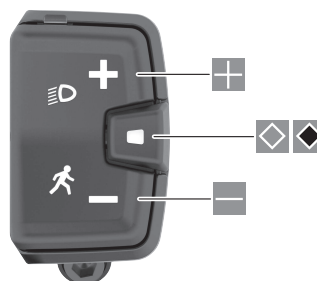

Mini Remote



◀ Scroll left (only for LED Remote)

-  Scroll right (only for LED Remote)
-  Increase assistance level
-  Decrease assistance level
-  Select button (press briefly)
-  Select button (press and hold > 1 s)

Please note: All screenshots showing the display and text on the following pages are from the approved software version. The display and/or text may change slightly following a software update.

Note: Depending on the lighting conditions, there is background lighting that is only activated by pressing a button. The lighting duration can be adjusted.

Displays and settings of the on-board computer

Speed and distance indicators



The speedometer always displays the current speed.



You can choose from the following functions in the function display (combination of text indicator and value indicator):

- **<Distance>**: Distance travelled since the last reset
- **<Riding time>**: Journey time since the last reset
- **<Time>**: Current time
- **<Range>**: Estimated range of the available battery charge (at constant conditions such as assistance level, route profile, etc.)
- **<Avg. Speed>**: Average speed achieved since the last reset
- **<Max. Speed>**: Maximum speed achieved since the last reset
- **<Total distance>**: Total distance travelled with the eBike (cannot be reset)

Note: The on-board computer automatically displays a gear change recommendation when riding the eBike. The display of the gear change recommendation is superimposed over the text display (**f**) of the on-board computer, and can be deactivated manually via the basic settings.

Switching Between Display Functions

 Press the  or  button until the required function is displayed.

 Press the  select button until the required function is displayed.

Certain settings cannot be assumed on the on-board computer, but only in the **eBike Flow** app, e.g.:

- **<Wheel circum.>**
- **<Range reset>**
- **<Auto trip reset>**



In addition, you receive an overview of the operating hours and the installed components in the **eBike Flow** app.



Displaying/adjusting basic settings

Note: The settings menu cannot be called up while riding.

To get to the basic settings menu, press the  select button on the operating unit until **<Settings>** appears in the text display.



Switching/Leaving Basic Settings



 Press the  or  button until the required basic setting is displayed.

 Press the  select button until the required basic setting is displayed.

Note: The changed setting is automatically saved upon leaving the respective basic setting.

Changing Basic Settings

 To scroll down, briefly press the  select button until the required value is displayed.

 To scroll down, press the  select button > 1 s until the required value is displayed.



Note: Pressing and holding the relevant button switches automatically to the next value in the basic settings.

You can choose between the following basic settings:

- **<Language>**: You can select your preferred system language here.
- **<Units>**: Displaying the speed and distance in either kilometres or miles.
- **<Time>**: You can set the time here.
- **<Time format>**: Displaying the time in 12-hour or 24-hour format.
- **<Shift recommendation>**: You can choose whether or not to have a prompt displayed when it is recommended that you change gears.
- **<Backlight>**: You can set the duration of the background lighting here.
- **<Brightness>**: The brightness can be adjusted in steps of 5% from 5–100%.
- **<Settings reset>**: You can reset the settings by pressing and holding the select button here.
- **<Certifications>**
- **<Back>**: You can leave the settings menu with this function.

Leaving the Basic Settings Menu

You leave the basic settings menu automatically if you are inactive for 60 s or start riding the eBike, or by using the **<Back>** function.

 Briefly press the  select button to leave the basic settings menu using the **<Back>** function.



Press the  select button > 1 s to leave the basic settings menu using the **<Back>** function.

Please return Bosch eBike components that are no longer usable free of charge to an authorised bicycle dealer or to a recycling facility.

Subject to change without notice.

Maintenance and servicing

Maintenance and cleaning

Do not clean any of the components with pressurised water. Keep the screen of your on-board computer clean. Dirt can cause faulty brightness detection.

Clean your on-board computer using a soft cloth dampened only with water. Do not use cleaning products of any kind.

Have your eBike system checked by an expert at least once a year (including mechanical parts, up-to-dateness of system software).

In addition, the bicycle dealer may base the service date on the distance travelled and/or on a period of time. In this case, the on-board computer displays a message telling you when the service date is due each time it is switched on.

Please have your eBike serviced and repaired by an authorised bicycle dealer.

► **Have all repairs performed only by an authorised bike dealer.**

Note: If you are handing in your eBike to a bicycle dealer for maintenance, it is recommended that you temporarily deactivate the **<eBike Lock>** and **<eBike Alarm>** to prevent false alarms.

After-sales service and advice on using products

If you have any questions about the eBike system and its components, contact an authorised bicycle dealer.

For contact details of authorised bike dealerships, please visit www.bosch-ebike.com.

Transport

► **If you transport your eBike attached to the outside of your car, e.g. on a bike rack, remove the on-board computer and the eBike battery to avoid damaging them.**

Disposal



The drive unit, on-board computer incl. operating unit, battery, speed sensor, accessories and packaging should be disposed of in an environmentally correct manner.

Check that your personal data has been deleted from the device.

Do not dispose of eBikes and their components with household waste.



In accordance with Directive 2012/19/EU and Directive 2006/66/EC respectively, electronic devices that are no longer usable and defective/drained batteries must be collected separately and recycled in an environmentally friendly manner.

Consignes de sécurité



Lisez attentivement toutes les instructions et consignes de sécurité. Le non-respect des instructions et consignes de sécurité peut provoquer un choc électrique, un incendie et/ou entraîner de graves blessures.

Conservez tous les avertissements et toutes les instructions pour pouvoir s'y reporter ultérieurement.

Le terme **accu** utilisé dans la présence notice d'utilisation désigne un accu/une batterie d'eBike Bosch d'origine.

- ▶ **Lisez et respectez les consignes de sécurité et les instructions de toutes les notices d'utilisation du système eBike, ainsi que la notice d'utilisation de votre eBike.**
- ▶ **N'essayez pas de fixer l'écran ou l'unité de commande tout en roulant !**
- ▶ **Ne vous laissez pas distraire par l'affichage sur l'ordinateur de bord.** Si vous ne vous concentrez pas pleinement sur les conditions de circulation, vous risquez d'être impliqué dans un accident. Pour changer de niveau d'assistance et effectuer des entrées dans votre ordinateur de bord, arrêtez-vous et saisissez les données souhaitées.
- ▶ **N'utilisez pas votre smartphone pendant que vous roulez.** Si vous ne vous concentrez pas pleinement sur la circulation routière, vous risquez d'être impliqué dans un accident. Arrêtez-vous avant de saisir des données.
- ▶ **Réglez la luminosité de l'écran de façon à pouvoir bien voir les informations importantes telles que la vitesse ou les symboles d'avertissement.** Une luminosité mal réglée peut conduire à des situations dangereuses.
- ▶ **N'ouvrez pas l'ordinateur de bord.** Le fait de l'ouvrir annule la garantie. Il risquerait par ailleurs d'être détérioré.
- ▶ **Ne vous servez pas de l'ordinateur de bord comme d'une poignée.** Si vous soulevez votre vélo en le saisissant par l'ordinateur de bord, ce dernier risque d'être endommagé irrémédiablement.
- ▶ **Ne posez pas le vélo à l'envers sur le guidon et la selle alors que l'ordinateur de bord ou son support sont fixés au guidon.** L'ordinateur de bord ou son support de fixation risqueraient de subir des dommages irréparables. Retirez l'ordinateur de bord avant de fixer le vélo dans un support de montage, pour éviter que l'ordinateur de bord tombe ou soit endommagé.
- ▶ **Attention !** En cas d'utilisation de l'ordinateur de bord en mode *Bluetooth®* et/ou WiFi, les ondes émises risquent de perturber le fonctionnement de certains appareils et installations ainsi que le fonctionnement des avions et des appareils médicaux (par ex. stimulateurs cardiaques, prothèses auditives). Les ondes émises peuvent aussi avoir un effet nocif sur les personnes et les animaux qui se trouvent à proximité immédiate de l'appareil. N'utilisez pas l'ordinateur de bord en mode *Bluetooth®* à proximité d'appareils médicaux, de stations-service, d'usines chimiques et lorsque vous vous trouvez dans des zones à risque d'explosion ou dans des zones de dynamitage. N'utilisez pas l'ordinateur de bord en mode *Bluetooth®*

dans les avions. Évitez une utilisation prolongée très près du corps.

- ▶ Le nom de marque *Bluetooth®* et le logo associé sont des marques déposées de la Bluetooth SIG, Inc. Toute utilisation de cette marque/de ce logo par la société Bosch eBike Systems s'effectue sous licence.
- ▶ **L'ordinateur de bord est doté d'une interface radio. Observez les restrictions d'utilisation locales en vigueur, par ex. dans les avions ou les hôpitaux.**

Consignes de sécurité pour les piles boutons

- ▶ **AVERTISSEMENT! Assurez-vous que la pile bouton est hors de portée des enfants.** Les piles boutons sont dangereuses.
- ▶ **Les piles boutons ne doivent en aucun cas être avalées ou introduites dans d'autres orifices corporels. Si vous suspectez qu'une pile bouton a été avalée ou introduite dans un autre orifice corporel (nez, oreille), consultez immédiatement un médecin.** L'ingestion de la pile bouton peut entraîner de graves brûlures internes et la mort dans les deux heures qui suivent.
- ▶ **Lors du remplacement de la pile bouton, assurez-vous de remplacer la pile bouton de manière appropriée.** Il y a risque d'explosion.
- ▶ **N'utilisez que les piles boutons mentionnées dans ce mode d'emploi.** N'utilisez aucune autre pile bouton ou source d'énergie.
- ▶ **N'essayez pas de recharger la pile bouton ni de court-circuiter la pile bouton.** La pile bouton peut fuir, exploser, prendre feu et blesser l'entourage.
- ▶ **Retirez et éliminez les piles boutons conformément à la réglementation.** Les piles boutons déchargées peuvent fuir et blesser des personnes ou endommager le produit.
- ▶ **Ne surchauffez pas la pile bouton et ne la jetez pas au feu.** La pile bouton peut fuir, exploser, prendre feu et blesser l'entourage.
- ▶ **N'endommagez pas la pile bouton et ne la démontez pas.** La pile bouton peut fuir, exploser, prendre feu et blesser l'entourage.
- ▶ **Ne mettez pas une pile bouton endommagée en contact avec de l'eau.** Une fuite de lithium peut générer une production d'hydrogène avec l'eau et provoquer un incendie, une explosion ou blesser l'entourage.

Remarque relative à la protection des données

Quand l'ordinateur de bord est envoyé au Service Bosch pour entretien ou réparation, il se peut que les données enregistrées en mémoire soient transmises à Bosch.

Description des prestations et du produit

Utilisation conforme

L'ordinateur de bord **Intuvia 100** est destiné à l'affichage des données de parcours.

Pour pouvoir utiliser toutes les fonctions du système eBike et de l'ordinateur de bord **Intuvia 100**, vous avez besoin d'un smartphone compatible équipé de l'appli **eBike Flow** (disponible dans l'App Store ou sur Google Play), par exemple pour **<Réinit.trajet>**.

Éléments constitutifs

La numérotation des éléments se réfère aux représentations sur les pages graphiques situées en début de notice.

- (1) Touche *Bluetooth*[®]
- (2) Couvercle du compartiment à pile
- (3) Emplacement de la vis de blocage
- (4) Contact de l'ordinateur de bord
- (5) Bouton de réinitialisation
- (6) Vis de blocage de l'ordinateur de bord
- (7) Support de fixation de l'ordinateur de bord
- (8) Réceptacle ordinateur de bord
- (9) Ordinateur de bord
- (10) Caoutchouc d'étanchéité
- (11) Batterie (pile bouton type CR2450)
- (12) Tournevis à fente^{a)}
- (13) Compartiment à piles
- (14) Vis de fixation du support

a) pas fourni

Affichages sur l'ordinateur de bord

- (a) Indicateur de niveau de charge de la batterie
- (b) Affichage éclairage du vélo
- (c) Niveau d'assistance
- (d) Assistance de l'unité d'entraînement
- (e) Affichage unité
- (f) Affichage de texte
- (g) Barre d'orientation
- (h) Affichage de valeurs numériques
- (i) Compteur de vitesse

Caractéristiques techniques

Ordinateur de bord	Intuvia 100	
Code produit		BHU3200
Températures de fonctionnement ^{A)}	°C	-5 ... +40
Températures de stockage	°C	+10 ... +40
Piles		1 × CR2450

Ordinateur de bord	Intuvia 100	
Indice de protection		IP54
Poids (approx.)	g	63
<i>Bluetooth</i> [®] Low Energy 5.0		
- Fréquence	MHz	2 400–2 480
- Puissance d'émission	mW	≤ 1

A) Hors de cette plage de températures, l'écran est exposé à des dysfonctionnements.

Vous trouverez les informations de licence du produit à l'adresse Internet suivante :

<http://www.bosch-ebike.com/licences>.

Déclaration de conformité

La société Robert Bosch GmbH, Bosch eBike Systems, ateste que l'équipement radioélectrique **Intuvia 100** est conforme à la directive 2014/53/UE. Vous trouverez l'intégralité de la déclaration de conformité UE à l'adresse suivante : <https://www.bosch-ebike.com/conformity>.

Montage

Mise en place et retrait de l'ordinateur de bord (voir figure A)

Pour **insérer** l'ordinateur de bord, placez les ergots du compartiment de la batterie **(13)** dans le réceptacle du support **(8)** et poussez légèrement l'ordinateur de bord vers le bas. Pour verrouiller l'ordinateur de bord, tournez-le dans le sens des aiguilles d'une montre jusqu'à ce qu'il s'enclenche.

Pour **retirer** l'ordinateur de bord **(9)**, tournez-le dans le sens inverse des aiguilles d'une montre et retirez-le du réceptacle **(8)**.

► **Retirez l'ordinateur de bord lorsque vous garez votre vélo électrique.**

Insérer la vis de blocage (voir figure B)

Il est également possible de bloquer l'ordinateur de bord dans son support pour qu'il ne puisse pas être enlevé. Pour cela, l'ordinateur de bord doit se trouver dans le support. À l'aide d'une clé hexagonale, desserrez la vis de montage **(14)** du dispositif jusqu'à ce que le support **(7)** puisse être déplacé. Faites pivoter le support **(7)** jusqu'à ce que le dessous de l'ordinateur de bord soit accessible. Insérez la vis de blocage **(6)** et vissez-la à l'ordinateur de bord. Alignez correctement le support **(7)** avec l'ordinateur de bord et resserrez la vis de fixation **(14)** à l'aide d'une clé hexagonale.

Remarque : La vis de blocage n'est pas une véritable protection antivol.

Fonctionnement

Connexion de l'ordinateur de bord au système eBike (appairage)

Généralement, votre ordinateur de bord est déjà connecté au système eBike. Si ce n'est pas le cas, procédez comme suit :

- Installez l'application **eBike Flow**.
- Activez **Bluetooth®** sur votre smartphone et ouvrez l'app **eBike Flow**.
- Appuyez brièvement sur le bouton **Bluetooth®**.
- L'ID de l'appareil s'affiche sur l'écran.
- Dans l'app **eBike Flow**, sélectionnez l'appareil souhaité avec le même identifiant.

Vous trouverez de plus amples informations sur le lien suivant :

<https://www.bosch-ebike.com/de/help-center/intuvia-100>.



L'application **eBike Flow** peut être téléchargée gratuitement dans l'App Store d'Apple ou le Google Play Store.

Pour télécharger l'application **eBike Flow**, scannez le code avec votre smartphone.

Mise en marche/arrêt de l'ordinateur de bord

Allumez le système eBike.

Pour **allumer** l'ordinateur de bord, déplacez légèrement le vélo électrique ou tapez sur l'écran.

Pour **éteindre** l'ordinateur de bord, vous avez plusieurs possibilités :

- Appuyez sur le bouton Marche/Arrêt de l'unité déplacée pour éteindre le système eBike. L'ordinateur de bord est également désactivé.
- Retirez l'ordinateur de bord de son support. L'ordinateur de bord s'éteint automatiquement au bout de 60 s.

Alimentation en énergie de l'ordinateur de bord

L'ordinateur de bord est alimenté en énergie par la pile bouton CR2450.

Remplacement de la pile (voir figure C)

Lorsque la pile de l'ordinateur de bord est presque vide, un message correspondant apparaît à l'écran. Ouvrez le couvercle du compartiment à pile (2) à l'aide d'un tournevis plat (12), retirez la pile usagée et insérez une pile neuve de type CR2450. Vous pouvez vous procurer les piles recommandées par Bosch auprès de votre revendeur de vélos.

Lors de l'insertion de la batterie, veillez à ce que le caoutchouc d'étanchéité (10) soit correctement positionné.

Fermez le compartiment de la batterie et placez l'ordinateur de bord sur le support.

Indicateur de niveau de charge de la batterie

L'ordinateur de bord indique le niveau de charge de la batterie du vélo électrique sous forme de pourcentage. Un message s'affiche une fois lorsque le niveau de charge de l'accu

est inférieur à 30 % puis 10 %. La notification peut être confirmée ou disparaît après 5 s.

Fonctionnement

Le bouton **Bluetooth®** (1) a différentes fonctions : si l'ordinateur de bord a été connecté à une unité déportée et qu'il a été retiré de son support, les affichages peuvent être modifiés en l'espace de 60 s. Pour ce faire, appuyez brièvement sur le bouton **Bluetooth®** (1).

Remarque : si vous savez que vous n'allez pas utiliser votre vélo électrique pendant plusieurs semaines, retirez l'ordinateur de bord de son support et mettez l'ordinateur de bord en mode de stockage. Pour cela, appuyez sur le bouton **Bluetooth®** (1) pendant 8 à 11 s.

Le bouton **Reset** (5) permet de réinitialiser l'ordinateur de bord aux paramètres d'usine et de supprimer toutes les connexions.

L'ordinateur de bord et les écrans peuvent être contrôlés à l'aide de l'une des unités déportées indiqués. La vue d'ensemble ci-dessous indique la fonction des touches des commandes déportées pour les affichages sur l'écran.

La touche de sélection remplit 2 fonctions selon la durée d'appui.

LED Remote

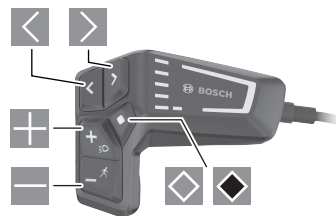

Mini Remote

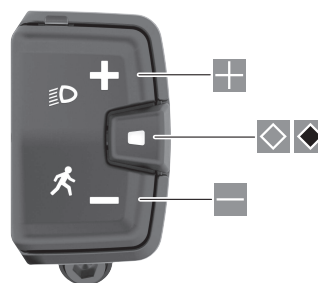

- ◀ Faire défiler vers la gauche (uniquement pour la LED Remote)

- Faire défiler vers la droite (uniquement pour LED Remote)
- ⊕ Augmenter le niveau d'assistance
- ⊖ Diminuer le niveau d'assistance
- ⊠ Bouton de sélection (appui court)
- ⊠ Bouton de sélection (appui long > 1 s)

Remarque : Toutes les représentations écran et textes d'interface des pages suivantes se rapportent à la version initiale du logiciel au moment de sa mise sur le marché. Il peut arriver après une mise à jour que les représentations écran et/ou texte d'interface diffèrent quelque peu.

Remarque : en fonction des conditions d'éclairage, il existe un rétroéclairage qui ne s'active qu'en appuyant sur un bouton. La durée de l'éclairage peut être modifiée.

Affichage et configuration de l'ordinateur de bord



Affichages de vitesse et de distance



Le compteur de vitesse affiche toujours la vitesse actuelle. L'affichage de fonctions (combinaison de textes et de valeurs numériques) regroupe les fonctions suivantes :

- **<Distance>** : kilométrage parcouru depuis la dernière réinitialisation
- **<durée du parcours>** : durée de conduite depuis la dernière réinitialisation
- **<Heure>** : heure actuelle
- **<autonomie>** : autonomie prévisible compte tenu de la charge actuelle de la batterie (dans des conditions telles que niveau d'assistance, profil du parcours etc. restant constantes)
- **<Vitesse moy.>** : vitesse moyenne atteinte depuis la dernière réinitialisation
- **<Vitesse max.>** : vitesse maximale atteinte depuis la dernière réinitialisation
- **<Distance totale>** : kilométrage total parcouru avec le vélo électrique (pas réinitialisable)

Remarque : l'ordinateur de bord affiche automatiquement une recommandation de changement de vitesse lors de la conduite du vélo électrique. L'affichage de la recommandation de changement de vitesse se superpose à l'affichage de texte (f) de l'ordinateur de bord et peut être désactivé manuellement via les réglages de base.

Modification dans la fonction d'affichage

 Appuyez sur la touche  ou  jusqu'à ce que la fonction souhaitée s'affiche.

 Appuyez plusieurs fois sur la touche de sélection  jusqu'à ce que la fonction souhaitée s'affiche.

Certains réglages ne peuvent pas être effectués sur l'ordinateur de bord, mais uniquement dans l'app **eBike Flow**, comme :

- **<Circ. de la roue>**

- **<Réinitialiser la plage>**
- **<Réinitialiser trajet autom.>**

L'app **eBike Flow** vous donne par ailleurs un aperçu des heures de fonctionnement et des composants installés.



Affichage/personnalisation de la configuration de base

Remarque : Il n'est pas possible d'accéder au menu Paramètres pendant que vous roulez.

Pour accéder au menu des réglages de base, appuyez sur le bouton de sélection  de l'unité déportée jusqu'à ce que l'affichage de texte **<Paramètres>** apparaisse.

Changer/quitter les paramètres de base



Appuyez plusieurs fois sur la touche  ou  jusqu'à ce que le réglage de base souhaité s'affiche.



Appuyez plusieurs fois sur la touche de sélection  jusqu'à ce que le réglage de base souhaité s'affiche.

Remarque : le réglage modifié est automatiquement enregistré lorsque vous quittez le réglage de base concerné.

Modifier les paramètres de base



Pour faire défiler vers le bas, appuyez brièvement sur la touche de sélection  jusqu'à ce que la valeur souhaitée s'affiche.



Pour faire défiler vers le bas, appuyez sur la touche de sélection  > 1 s jusqu'à ce que la valeur souhaitée s'affiche.

Remarque : si vous maintenez la touche correspondante enfoncée, le passage à la valeur suivante dans les réglages de base se fait automatiquement.

Les réglages de base suivants sont disponibles :

- **<Langue>** : permet de choisir la langue d'affichage dans une liste.
- **<Unités>** : permet d'afficher la vitesse et la distance en kilomètres ou en miles.
- **<Heure>** : permet de régler l'heure.
- **<Format>** : permet d'afficher l'heure au format 12 heures ou 24 heures.
- **<indicateur de changement de vitesse>** : permet d'activer / désactiver l'affichage « Recommandation de changement de vitesse ».
- **<luminosité>** : permet de régler la durée du rétroéclairage.
- **<Luminosité>** : permet de régler la luminosité par pas de 5, de 5 à 100 %.
- **<Réinitialiser paramètres>** : permet de réinitialiser les réglages en appuyant longuement sur la touche de sélection.
- **<Certificats>**
- **<Retour>** : permet de quitter le menu Paramètres.

Quitter le menu Paramètres de base

Vous quittez automatiquement le menu Paramètres de base en cas d'inactivité de 60 s, de conduite du vélo électrique ou à l'aide de la fonction **<Retour>**.



Appuyez brièvement sur la touche de sélection  pour quitter le menu Réglages de base à l'aide de la fonction **<Retour>**.



Appuyez sur la touche de sélection pendant  > 1 s pour quitter le menu Réglages de base à l'aide de la fonction **<Retour>**.

Entretien et service après-vente

Nettoyage et entretien

Ne nettoyez jamais les composants avec de l'eau sous pression.

Veillez à une bonne propreté de l'écran de votre ordinateur de bord. En cas de présence de saletés, la détection de luminosité ambiante risque de ne plus fonctionner.

Pour nettoyer votre ordinateur de bord, utilisez un chiffon doux, légèrement humide. Utilisez uniquement de l'eau et aucun produit nettoyant.

Faites contrôler votre système eBike au moins une fois par an sur le plan technique (partie mécanique, version du logiciel système, etc.).

Le concessionnaire de vélos peut en plus programmer un certain kilométrage et/ou intervalle de temps comme échéance d'entretien. Quand le prochain entretien est arrivé à échéance, l'ordinateur de bord vous en informe à chaque mise en marche.

Pour le service après-vente ou les réparations sur votre vélo électrique, adressez-vous à un vélociste agréé.

► **Ne confiez les réparations qu'à un revendeur agréé.**

Remarque : Avant de vous rendre chez votre revendeur VAE pour effectuer une révision ou une maintenance, désactivez temporairement la fonction **<eBike Lock>** et l'**<eBike Alarm>** pour éviter toute fausse alerte.

Service après-vente et conseil utilisateurs

Pour toutes les questions concernant le système eBike et ses éléments, adressez-vous à un vélociste agréé.

Vous trouverez les données de contact de vélocistes agréés sur le site internet www.bosch-ebike.com.

Transport

► **Si vous devez transporter votre vélo électrique à l'extérieur de votre voiture, par exemple, sur une galerie de toit, retirez l'ordinateur de bord et la batterie afin d'éviter qu'ils soient endommagés.**

Élimination des déchets



L'unité d'entraînement, l'ordinateur de bord et son unité de commande, la batterie, le capteur de vitesse, les accessoires et l'emballage

doivent être triés afin d'être recyclés de façon respectueuse de l'environnement.

Prenez soin d'effacer les données personnelles sur l'appareil.

Ne jetez pas les systèmes eBike et leurs éléments constitutifs dans les ordures ménagères !



Conformément à la directive européenne 2012/19/UE, les outils électroportatifs hors d'usage, et conformément à la directive européenne 2006/66/CE, les accus/piles/batteries usagés ou défectueux doivent être éliminés séparément et être recyclés en respectant l'environnement.

Rapportez les composants hors d'usage des systèmes eBike Bosch chez un vélociste agréé ou dans une déchetterie.

Sous réserve de modifications.



FR

Cet appareil, ses accessoires, et batterie se recyclent

À DÉPOSER EN MAGASIN

À DÉPOSER EN DÉCHÈTERIE



OU

Points de collecte sur www.quefairedemesdechets.fr



FR



Indicaciones de seguridad



Lea íntegramente todas las indicaciones de seguridad e instrucciones. Las faltas de observación de las indicaciones de seguridad y de las instrucciones pueden causar descargas eléctricas, incendios y/o lesiones graves.

Guarde todas las indicaciones de seguridad e instrucciones para posibles consultas futuras.

El término **batería** empleado en este manual del usuario se refiere a todas las baterías para eBike originales de Bosch.

- ▶ **Lea y siga todas las indicaciones de seguridad e instrucciones de todos los manuales de uso del sistema eBike, así como las instrucciones de uso de su eBike.**
- ▶ **¡No intente fijar la pantalla o la unidad de mando durante la marcha!**
- ▶ **No permita que las indicaciones del ordenador de a bordo le distraigan.** Si no centra su atención exclusivamente en el tráfico, se arriesga a verse implicado en un accidente. Si desea introducir en el ordenador de a bordo datos que van más allá del cambio de nivel de asistencia, deténgase para efectuar dichas entradas.
- ▶ **No manipule su teléfono inteligente mientras conduce.** Si no centra su atención exclusivamente en el tráfico, se arriesga a verse implicado en un accidente. Deténgase para ello y sólo entonces introduzca los datos correspondientes.
- ▶ **Ajuste la luminosidad de la pantalla de modo que pueda percibir adecuadamente las informaciones importantes, como la velocidad o los símbolos de advertencia.** Una luminosidad de la pantalla incorrectamente ajustada puede llevar a situaciones peligrosas.
- ▶ **No intente abrir el ordenador de a bordo.** El ordenador de a bordo se puede destruir al abrirlo y así se pierde el derecho de garantía.
- ▶ **No utilice el ordenador de a bordo como asidero.** Si se levanta la eBike por el ordenador de a bordo, este puede dañarse irreparablemente.
- ▶ **No coloque la bicicleta de cabeza en el manillar y el sillín, cuando el ordenador de a bordo o su soporte sobresalga del manillar.** El ordenador de a bordo o el soporte pueden dañarse irreparablemente. También retire el ordenador de a bordo antes de sujetar la bicicleta en un soporte de montaje, para evitar que el ordenador de a bordo se caiga o se dañe.
- ▶ **¡Cuidado!** El uso del ordenador de a bordo con *Bluetooth®* y/o WiFi puede provocar anomalías en otros aparatos y equipos, en aviones y en aparatos médicos (p.ej. marcapasos, audífonos, etc.). Tampoco puede descartarse por completo el riesgo de daños en personas y animales que se encuentren en un perímetro cercano. No utilice el ordenador de a bordo con *Bluetooth®* cerca de aparatos médicos, gasolineras, instalaciones químicas, zonas con riesgo de explosión ni en zonas con atmósfera potencialmente explosiva. No utilice el ordenador de a

bordo con *Bluetooth®* en aviones. Evite el uso prolongado de esta herramienta en contacto directo con el cuerpo.

- ▶ La marca de palabra *Bluetooth®* como también los símbolos (logotipos) son marcas de fábrica registradas y propiedad de Bluetooth SIG, Inc. Cada utilización de esta marca de palabra/símbolo por Bosch eBike Systems tiene lugar bajo licencia.
- ▶ **El ordenador de a bordo está equipado con una interfaz inalámbrica. Observar las limitaciones locales de servicio, p. ej. en aviones o hospitales.**

Indicaciones de seguridad para pilas de botón

- ▶ **¡ADVERTENCIA! Asegúrese de que la pila de botón no llegue a manos de los niños.** Las pilas de botón son peligrosas.
- ▶ **Las pilas de botón nunca deben tragarse ni introducirse en otros orificios corporales. Si existe la sospecha de que la pila de botón ha sido ingerida o introducida en otro orificio corporal, consulte inmediatamente a un médico.** La ingestión de una pila de botón puede provocar graves quemaduras internas y la muerte en 2 horas.
- ▶ **Cuando cambie la pila de botón, asegúrese de sustituirla correctamente.** Existe riesgo de explosión.
- ▶ **Utilice exclusivamente las pilas de botón especificadas en estas instrucciones de uso.** No utilice otras pilas de botón u otro suministro de energía.
- ▶ **No intente recargar la pila de botón y no la cortocircuite.** La pila de botón puede tener fugas, explotar, quemarse y herir a las personas.
- ▶ **Retire y elimine correctamente las pilas de botón desgastadas.** Las pilas de botón descargadas pueden tener fugas y, por lo tanto, herir a las personas o dañar el producto.
- ▶ **No sobrecaliente la pila de botón ni la arroje al fuego.** La pila de botón puede tener fugas, explotar, quemarse y herir a las personas.
- ▶ **No dañe la pila de botón y no la desmonte.** La pila de botón puede tener fugas, explotar, quemarse y herir a las personas.
- ▶ **No ponga una pila de botón dañada en contacto con el agua.** Las fugas de litio pueden generar hidrógeno con el agua y, por lo tanto, provocar un incendio, una explosión o lesiones a las personas.

Indicación de protección de datos

Si en caso de servicio se envía el ordenador de a bordo al servicio Bosch, es posible transferir a Bosch los datos guardados en el ordenador de a bordo.

Descripción del producto y servicio

Utilización reglamentaria

El ordenador de a bordo **Intuvia 100** se ha previsto para la indicación de datos de marcha.

Para poder utilizar el sistema eBike y el ordenador de a bordo **Intuvia 100** en toda su plenitud, se necesita un teléfono inteligente compatible con la aplicación **eBike Flow** (que puede adquirirse en App Store de Apple o en Play Store de Google), p. ej. para **<Rstab traycto>**.

Componentes principales

La numeración de los componentes representados hace referencia a las figuras de las páginas de gráficos que aparecen al inicio de las instrucciones.

- (1) Tecla *Bluetooth*[®]
- (2) Tapa del compartimento de las pilas
- (3) Alojamiento del tornillo de bloqueo
- (4) Contacto del ordenador de a bordo
- (5) Tecla de reposición
- (6) Tornillo de bloqueo del ordenador de a bordo
- (7) Soporte del ordenador de a bordo
- (8) Alojamiento del ordenador de a bordo
- (9) Ordenador de a bordo
- (10) Goma estanqueizante
- (11) Pila (pila en forma de botón tipo CR2450)
- (12) Destornillador para tornillos ranurados^{a)}
- (13) Compartimento de las pilas
- (14) Tornillo de fijación del soporte

a) No contenido en el volumen de suministro

Elementos de indicación del ordenador de a bordo

- (a) Indicador del estado de carga del acumulador
- (b) Indicador de la iluminación de la bicicleta
- (c) Indicador de nivel de asistencia
- (d) Indicador de asistencia de la unidad motriz
- (e) Indicador de unidad
- (f) Indicador de textos
- (g) Barra de orientación
- (h) Indicador numérico
- (i) Velocímetro

Datos técnicos

Ordenador de a bordo	Intuvia 100	
Código de producto		BHU3200
Temperatura de servicio ^{A)}	°C	-5 ... +40
Temperatura de almacenamiento	°C	+10 ... +40
Baterías		1 × CR2450
Grado de protección		IP54

Ordenador de a bordo	Intuvia 100	
Peso, aprox.	g	63
<i>Bluetooth</i> [®] Low Energy 5.0		
- Frecuencia	MHz	2400–2480
- Potencia de emisión	mW	≤ 1

A) Fuera de este margen de temperatura, pueden producirse fallos de funcionamiento en el indicador.

Las informaciones sobre la licencia del producto están disponibles en la siguiente dirección de internet:
<http://www.bosch-ebike.com/licences>.

Declaración de conformidad

Robert Bosch GmbH, Bosch eBike Systems, declara que el tipo de equipo de radio **Intuvia 100** cumple con la directiva 2014/53/UE. El texto completo de la Declaración de conformidad de la UE está disponible en la siguiente dirección de Internet: <https://www.bosch-ebike.com/conformity>.

Montaje

Colocar y quitar el ordenador de a bordo (ver figura A)

Para **colocar** el ordenador de a bordo, introduzca las lengüetas del compartimento de las pilas (13) en el alojamiento (8) del soporte y presione ligeramente el ordenador de a bordo hacia abajo. Para bloquearlo, gire el ordenador de a bordo en el sentido de las agujas del reloj hasta que quede encastado.

Para **quitar** el ordenador de a bordo (9), gírelo en sentido contrario a las agujas del reloj y retire el ordenador de a bordo del alojamiento (8).

► **Retire el ordenador de a bordo cuando estacione la eBike.**

Colocar el tornillo de bloqueo (ver figura B)

El ordenador de a bordo puede asegurarse en el soporte para impedir que pueda extraerse. Para ello, el ordenador de a bordo debe encontrarse en el soporte. Suelte el tornillo de fijación (14) de la abrazadera con una llave macho hexagonal, hasta que se pueda mover el soporte (7). Gire el soporte (7), hasta que quede accesible el lado inferior del ordenador de a bordo. Coloque el tornillo de bloqueo (6) y atornillelo con el ordenador de a bordo. Alinee correctamente el soporte (7) con el ordenador de a bordo y vuelva a apretar el tornillo de fijación (14) con una llave macho hexagonal.

Indicación: El tornillo de bloqueo no es una protección anti-robbo.

Operación

Conexión del ordenador de a bordo con el sistema eBike (emparejamiento)

Por regla general, su ordenador de a bordo ya está conectado con el sistema eBike. Si éste no es el caso, proceda como sigue:

- Instale la aplicación **eBike Flow**.
- Active *Bluetooth®* en su teléfono inteligente y abra la aplicación **eBike Flow**.
- Presione brevemente la tecla *Bluetooth®*.
- En la pantalla aparece el identificador del aparato.
- En la aplicación **eBike Flow**, seleccione el aparato deseado con el mismo identificador.

Indicaciones adicionales se encuentran en el siguiente enlace:

<https://www.bosch-ebike.com/de/help-center/intuvia-100>.



Dependiendo del sistema operativo del teléfono inteligente, la aplicación **eBike Flow** puede descargarse gratuitamente desde Apple App Store o Google Play Store.

Escanee el código con su smartphone para descargar la aplicación **eBike Flow**.

Conectar/desconectar el ordenador de a bordo

Conecte el sistema eBike.

Para **conectar** el ordenador de a bordo, mueva ligeramente la eBike o pulse sobre la pantalla.

Para **desconectar** el ordenador de a bordo tiene las siguientes posibilidades:

- Presione la tecla de conexión/desconexión de la unidad de mando para desconectar el sistema eBike. El ordenador de a bordo también se desconecta.
- Retire el ordenador de a bordo del soporte. El ordenador de a bordo se desconecta automáticamente después de 60 s.

Suministro de corriente del ordenador de a bordo

El ordenador de a bordo se alimenta de la pila en forma de botón CR2450.

Cambio de pilas (ver figura C)

Si la pila del ordenador de a bordo está casi agotada, se le indicará un mensaje correspondiente en la pantalla. Abra la tapa del compartimento de las pilas **(2)** con un destornillador para tornillos ranurados **(12)**, retire la pila usada e introduzca una nueva pila CR2450. Puede adquirir las pilas recomendadas por Bosch en su establecimiento especializado.

Al insertar la pila, asegúrese de que la goma estanqueizante **(10)** esté colocada correctamente.

Cierre el compartimento de las pilas y coloque el ordenador de a bordo en el soporte.

Indicador del estado de carga del acumulador

El ordenador de a bordo muestra el estado de carga del acumulador de la eBike en tanto por ciento. Si el estado de carga del acumulador desciende por debajo del 30 % o del 10 %, se visualiza una vez una indicación. La indicación puede confirmarse o simplemente deja de visualizarse después de 5 s.

Manejo

La tecla *Bluetooth®* **(1)** dispone de varias funciones: Si el ordenador de a bordo estaba conectado a una unidad de mando y se ha retirado del soporte, las indicaciones pueden cambiarse durante los 60 s siguientes. Para ello, presione brevemente la tecla *Bluetooth®* **(1)**.

Indicación: Si no va a utilizar la eBike durante varias semanas, retire el ordenador de a bordo del soporte y déjelo en modo de almacenamiento. Para ello, presione la tecla *Bluetooth®* **(1)** 8–11 s.

La tecla de reposición **(5)** sirve para reponer la configuración de fábrica del ordenador de a bordo y borrar todas las conexiones.

El manejo del ordenador de a bordo y el control de los indicadores se puede realizar a través de una de las unidades de mando representadas. El significado de las teclas en las unidades de mando para las indicaciones de la pantalla se encuentra en el siguiente resumen.

La tecla de selección tiene 2 funciones según la duración de la pulsación de la tecla.

LED Remote

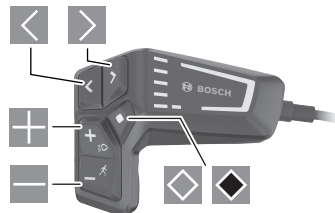

Mini Remote

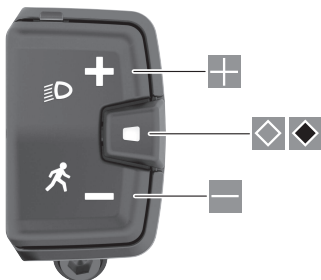

- Hojear hacia la izquierda (sólo para LED Remote)
- Hojear hacia la derecha (sólo para LED Remote)
- Aumentar el nivel de asistencia
- Reducir el nivel de asistencia
- Tecla de selección (pulsación corta)
- Tecla de selección (pulsación larga > 1 s)

Indicación: Todas las representaciones y los textos de las páginas siguientes corresponden al estado de lanzamiento del software. Tras una actualización de software puede ser, que se modifiquen ligeramente las representaciones de la superficie y/o los textos de la superficie.

Indicación: Dependiendo de las condiciones de iluminación, existe una luz de fondo que sólo se activa por la pulsación de una tecla. La duración de la iluminación se puede ajustar.

Indicaciones y configuración del ordenador de a bordo

Indicadores de velocidad y distancia

En el indicador del tacómetro se indica siempre la velocidad actual.

En el indicador de funcionamiento – combinación de indicación de textos e indicación de valores – puede seleccionar las siguientes funciones:

- **<Recorrido>**: distancia recorrida desde la última reposición
- **<tiempo de marcha>**: tiempo de marcha desde la última reposición
- **<Hora>**: hora actual
- **<autonomía>**: autonomía esperada de la carga disponible del acumulador (en condiciones constantes, como nivel de asistencia, perfil de ruta, etc.)
- **<Ø Velocidad>**: velocidad media alcanzada desde la última reposición
- **<Velocidad máx.>**: velocidad máxima alcanzada desde la última reposición
- **<Distancia total>**: Indicación de la distancia total recorrida con la eBike (no puede restablecerse)

Indicación: El ordenador de a bordo indica automáticamente una recomendación de cambio de marcha cuando se conduce la eBike. La indicación de la recomendación de cambio se superpone al indicador de textos **(f)** del ordenador de a bordo y puede desactivarse manualmente a través de los ajustes básicos.

Cambio de la función de indicación



Presione repetidamente la tecla o , hasta que aparezca la función deseada.



Presione repetidamente la tecla de selección o , hasta que aparezca la función deseada.

Algunos ajustes no pueden realizarse en el ordenador de a bordo, sino sólo en la aplicación **eBike Flow**, p. ej.:

- **<Circunf. de rueda>**
- **<Restablecer rango>**
- **<Restablecer trayecto automático>**

La aplicación **eBike Flow** le ofrece un resumen de las horas de servicio y los componentes instalados.

Visualización/adaptación de los ajustes básicos

Indicación: No se puede acceder al menú de configuración mientras se conduce.

Para entrar en el menú de ajustes básicos, presione la tecla de selección en la unidad de mando, hasta que aparezca en el indicador de textos **<Ajustes>**.

Cambiar/abandonar los ajustes básicos



Presione repetidamente la tecla o , hasta que aparezca el ajuste básico deseado.



Presione repetidamente la tecla de selección o , hasta que aparezca el ajuste básico deseado.

Indicación: La configuración modificada se guarda automáticamente al abandonar el ajuste básico correspondiente.

Modificar los ajustes básicos



Para hojear hacia abajo, presione brevemente la tecla de selección , hasta que aparezca el valor deseado.



Para hojear hacia abajo, presione la tecla de selección > 1 s, hasta que aparezca el valor deseado.

Indicación: Si mantiene presionada la tecla correspondiente, el cambio al siguiente valor de los ajustes básicos es automático.

Puede elegir entre los siguientes ajustes básicos:

- **<Idioma>**: Aquí puede elegir el idioma de visualización preferido de una selección.
- **<Unidades>**: Puede dejar mostrar la velocidad y la distancia en kilómetros o millas.
- **<Hora>**: Aquí puede ajustar la hora.

- **<Formato>**: Puede visualizar la hora en formato de 12 o 24 horas.
- **<recomendación de cambio de marcha>**: Puede conectar o desconectar el indicador de una recomendación de cambio de marcha.
- **<iluminación de fondo>**: Aquí puede ajustar la duración de la iluminación de fondo.
- **<Brillo>**: La luminosidad se puede ajustar en pasos de 5 desde 5–100 %.
- **<Restablecer configuración>**: Aquí puede reponer los ajustes manteniendo presionada la tecla de selección.
- **<Certificados>**
- **<Volver>**: Con esta función puede salir del menú de configuración.

Abandonar el menú de ajustes básicos

Se abandona el menú de ajustes básicos automáticamente cuando la eBike está inactiva durante 60 s, cuando se monta o se utiliza la función **<Volver>**.



Presione brevemente la tecla de selección , para abandonar el menú de ajustes básicos mediante la función **<Volver>**.



Presione la tecla de selección  > 1 s, para abandonar el menú de ajustes básicos mediante la función **<Volver>**.

Mantenimiento y servicio

Mantenimiento y limpieza

Todos los componentes no deben limpiarse con agua a presión.

Mantenga limpia la pantalla de su ordenador de a bordo. La suciedad puede afectar a la luminosidad de la pantalla.

Para limpiar el ordenador de a bordo, utilice un paño suave, humedecido únicamente con agua. No utilice productos de limpieza.

Deje revisar su sistema eBike al menos una vez al año (entre otros el sistema mecánico, la actualización del software del sistema).

Adicionalmente, el distribuidor de bicicletas puede tomar como base un kilometraje y/o un intervalo de tiempo para fijar la fecha del servicio. En ese caso, el ordenador de a bordo le mostrará el vencimiento de la fecha de mantenimiento al encender el ordenador.

Para el servicio o las reparaciones de la eBike, contáctese con un distribuidor de bicicletas autorizado.

- **Encargue todas las reparaciones únicamente a un distribuidor de bicicletas autorizado.**

Indicación: En caso de llevar la eBike a un distribuidor de bicicletas para su mantenimiento, se recomienda desactivar temporalmente **<eBike Lock>** y **<eBike Alarm>**, para evitar falsas alarmas.

Servicio técnico y atención al cliente

En caso de cualquier consulta sobre el sistema eBike y sus componentes, diríjase a un distribuidor de bicicletas autorizado.

Los detalles de contacto de los distribuidores de bicicletas autorizados se pueden encontrar en el sitio web www.bosch-ebike.com.

Transporte

- **Si lleva su eBike en el exterior del automóvil, por ejemplo en un portaequipajes externo al vehículo, retire el ordenador de a bordo y la batería de la eBike para evitar daños.**

Eliminación



La unidad de accionamiento, el ordenador de a bordo incl. la unidad de mando, el acumulador, el sensor de velocidad, los accesorios y los embalajes deben reciclarse de forma respetuosa con el medio ambiente.

Asegúrese por su cuenta de que los datos personales han sido borrados del dispositivo.

¡No arroje eBikes y sus componentes a la basura!



Los aparatos eléctricos inservibles, así como los acumuladores/pilas defectuosos o agotados deberán coleccionarse por separado para ser sometidos a un reciclaje ecológico según las Directivas Europeas 2012/19/UE y 2006/66/CE, respectivamente.

Le rogamos que entregue gratuitamente los componentes de eBikes de Bosch inservibles a un distribuidor de bicicletas autorizado o a un centro de reciclaje.

Reservado el derecho de modificación.

Instruções de segurança



Leia todas as indicações e instruções de segurança. A inobservância das indicações e instruções de segurança pode causar choque elétrico, incêndio e/ou ferimentos graves.

Guarde todas as indicações e instruções de segurança para utilização futura.

O termo **bateria** usado neste manual de instruções refere-se à bateria eBike original da Bosch.

- ▶ **Leia e respeite as indicações e instruções de segurança existentes em todos os manuais de instruções do sistema eBike assim como no manual de instruções da sua eBike.**
- ▶ **Não tente fixar o display ou a unidade de comando durante a marcha!**
- ▶ **Não se deixe distrair pelas indicações do computador de bordo.** Se não se concentrar exclusivamente no trânsito, corre o risco de se envolver num acidente. Se desejar efetuar entradas no seu computador de bordo, para além da mudança do nível de apoio, pare e introduza os respetivos dados.
- ▶ **Não utilize o seu smartphone durante a marcha.** Se não se concentrar exclusivamente no trânsito, corre o risco de se envolver num acidente. Pare para o efeito e só depois introduza os respetivos dados.
- ▶ **Ajuste a luminosidade do mostrador, de forma a conseguir observar adequadamente as informações importantes como velocidade ou símbolos de advertência.** Uma luminosidade do mostrador ajustada incorretamente pode provocar situações perigosas.
- ▶ **Não abra o computador de bordo.** A abertura pode destruir o computador de bordo e o direito à garantia será extinto.
- ▶ **Não use o computador de bordo como punho.** Ao levantar a eBike pelo computador de bordo, pode danificá-lo de forma irreparável.
- ▶ **Não coloque a bicicleta invertida sobre o guiador e o selim, caso o computador de bordo ou o respetivo suporte sobressaiam do guiador.** O computador de bordo ou o suporte pode ficar irreparavelmente danificado. Retire igualmente o computador de bordo antes de prender a bicicleta a um suporte de montagem, para evitar que o computador de bordo caia ou fique danificado.
- ▶ **Cuidado!** Na utilização do computador de bordo com *Bluetooth®* e/ou WiFi pode ocorrer interferência de outros aparelhos ou instalações, aviões ou dispositivos médicos (p. ex. pacemaker, aparelhos auditivos). Do mesmo modo, não é possível excluir totalmente danos para pessoas e animais que se encontrem nas proximidades imediatas. Não utilize o computador de bordo com *Bluetooth®* na proximidade de dispositivos médicos, postos de abastecimento de combustível, instalações químicas, áreas com perigo de explosão e zonas de demolição. Não utilize o computador de bordo

com *Bluetooth®* em aviões. Evite a operação prolongada em contacto direto com o corpo.

- ▶ A marca *Bluetooth®* são marcas comerciais registadas e propriedade da Bluetooth SIG, Inc. Qualquer utilização desta marca/deste símbolo por parte da Bosch eBike Systems possui a devida autorização.
- ▶ **O computador de bordo está equipado com uma interface rádio. Devem ser respeitadas as limitações de utilização locais, p. ex. em aviões ou hospitais.**

Instruções de segurança para pilhas botão

- ▶ **AVISO! Certifique-se de que a pilha botão fica fora do alcance de crianças.** As pilhas botão são perigosas.
- ▶ **As pilhas botão não podem nunca ser engolidas ou inseridas em alguma cavidade do corpo. Se houver suspeita de uma pilha botão ter sido engolida ou inserida em alguma cavidade do corpo, procure de imediato um médico.** Engolir a pilha botão pode causar dentro e 2 horas queimaduras internas graves e morte.
- ▶ **Ao tocar a pilha botão, certifique-se de que a pilha botão é substituída de forma correta.** Há perigo de explosão.
- ▶ **Use apenas as pilhas botão listadas neste manual de instruções.** Não use outras pilhas botão ou outro tipo de alimentação.
- ▶ **Não tente recarregar a pilha botão e não curto-circuite a pilha botão.** A pilha botão pode perder a estanqueidade, explodir, queimar e ferir pessoas.
- ▶ **Retire e elimine corretamente a pilha botão descarregada.** As pilhas botão descarregadas podem apresentar fugas e causar ferimentos em pessoas ou danos no produto.
- ▶ **Não sobreaqueça a pilha botão e não a atire para o lume.** A pilha botão pode perder a estanqueidade, explodir, queimar e ferir pessoas.
- ▶ **Não danifique a pilha botão e não desmonte a pilha botão.** A pilha botão pode perder a estanqueidade, explodir, queimar e ferir pessoas.
- ▶ **Não deixe uma pilha botão danificada entrar em contacto com água.** O vazamento de lítio pode gerar hidrogénio com água, podendo causar um incêndio, uma explosão ou ferimentos em pessoas.

Aviso sobre privacidade

Se o computador de bordo for enviado para a assistência técnica da Bosch para efeitos de manutenção, os dados guardados no computador de bordo poderão ser eventualmente transmitidos à Bosch.

Descrição do produto e do serviço

Utilização adequada

O computador de bordo **Intuvia 100** destina-se à indicação dos dados da viagem.

Para tirar pleno partido do sistema eBike e do computador de bordo **Intuvia 100**, é necessário um smartphone compatível com a aplicação **eBike Flow** (disponível na Apple App Store ou na Google Play Store), p. ex. para **<Repor viagem>**.

Componentes ilustrados

A numeração dos componentes exibidos diz respeito às representações existentes nas páginas dos gráficos no início do manual.

- (1) Tecla *Bluetooth*[®]
- (2) Tapa do compartimento da pilha
- (3) Encaixe do parafuso de bloqueio
- (4) Contacto do computador de bordo
- (5) Tecla Reset
- (6) Parafuso de bloqueio do computador de bordo
- (7) Suporte do computador de bordo
- (8) Invólucro de receção do computador de bordo
- (9) Computador de bordo
- (10) Vedante de borracha
- (11) Pilha (pilha botão do tipo CR2450)
- (12) Chave de fendas^{a)}
- (13) Compartimento da pilha
- (14) Parafuso de fixação do suporte

a) Não incluído no material a fornecer

Elementos de indicação do computador de bordo

- (a) Indicador do nível de carga da bateria
- (b) Indicação da iluminação da bicicleta
- (c) Indicação do nível de apoio
- (d) Indicação da unidade de acionamento
- (e) Indicação da unidade
- (f) Indicação de texto
- (g) Barra de orientação
- (h) Indicação de valores
- (i) Indicação do velocímetro

Dados técnicos

Computador de bordo	Intuvia 100	
Código do produto		BHU3200
Temperatura operacional ^{A)}	°C	-5 ... +40
Temperatura de armazenamento	°C	+10 ... +40
Pilhas		1 × CR2450
Tipo de proteção		IP54

Computador de bordo	Intuvia 100	
Peso, aprox.	g	63
<i>Bluetooth</i> [®] Low Energy 5.0		
- Frequência	MHz	2400–2480
- Capacidade de emissão	mW	≤ 1

A) Fora desta faixa de temperatura podem ocorrer falhas na indicação.

As informações sobre a licença para o produto estão disponíveis no seguinte endereço de Internet:
<http://www.bosch-ebike.com/licences>.

Declaração de conformidade

Pela presente, a Robert Bosch GmbH, Bosch eBike Systems, declara que o tipo de instalação rádio **Intuvia 100** está em conformidade com a diretiva 2014/53/UE. O texto integral da declaração de conformidade UE está disponível no seguinte endereço de Internet:
<https://www.bosch-ebike.com/conformity>.

Montagem

Colocar e retirar o computador de bordo (ver figura A)

Para **colocar** o computador de bordo, insira as patilhas do compartimento da pilha (13) no invólucro de receção (8) do suporte e pressione o computador de bordo ligeiramente para baixo. Para bloquear, rode o computador de bordo para a direita, até que o mesmo engate.

Para **retirar** o computador de bordo (9), rode-o para a esquerda e retire-o do invólucro de receção (8).

► **Retire o computador de bordo quando estacionar a eBike.**

Colocar o parafuso de bloqueio (ver figura B)

É possível fixar o computador de bordo no suporte para que não seja retirado. Para tal, o computador de bordo tem de estar no suporte. Solte o parafuso de fixação (14) do grampo com uma chave sextavada interior, até que seja possível mover o suporte (7). Rode o suporte (7), até que o lado inferior do computador de bordo fique acessível. Coloque o parafuso de bloqueio (6) e aparafuse-o ao computador de bordo. Alinhe corretamente o suporte (7) com o computador de bordo e torne a apertar o parafuso de fixação (14) com uma chave sextavada interior.

Nota: o parafuso de bloqueio não é uma proteção antirroubo.

Funcionamento

Ligação do computador de bordo ao sistema eBike (emparelhamento)

Normalmente o seu computador de bordo já está ligado ao sistema eBike. Se tal não for o caso, proceda do seguinte modo:

- Instale a aplicação **eBike Flow**.
- Ative o *Bluetooth*® no seu smartphone e abra a aplicação **eBike Flow**.
- Prima brevemente a tecla *Bluetooth*®.
- A identificação do aparelho é exibida no mostrador.
- Na aplicação **eBike Flow** selecione o aparelho desejado com a mesma identificação.

Encontra outras indicações no seguinte link:
<https://www.bosch-ebike.com/de/help-center/intuvia-100>.



Dependendo do sistema operativo do smartphones, a App **eBike Flow** pode ser descarregada gratuitamente da Apple App Store ou da Google Play Store.

Faça a leitura do código com o seu smartphone, para descarregar a App **eBike Flow**.

Ligar/desligar o computador de bordo

Ligue o sistema eBike.

Para **ligar** o computador de bordo, desloque ligeiramente a eBike ou toque no mostrador.

Para **desligar** o computador de bordo tem as seguintes opções:

- Prima a tecla de ligar/desligar na unidade de comando para desligar o sistema eBike.
- Também o computador de bordo é desligado.
- Retire o computador de bordo do suporte.
O computador de bordo desliga-se automaticamente após 60 s.

Abastecimento de energia do computador de bordo

O computador de bordo é abastecido com energia pela pilha botão CR2450.

Trocar a pilha (ver figura C)

Quando a pilha do computador de bordo estiver quase descarregada, é exibida uma mensagem correspondente no mostrador. Abra a tampa do compartimento da pilha (2) com uma chave de fendas (12), retire a pilha usada e coloque uma nova pilha do tipo CR2450. As pilhas recomendadas pela Bosch podem ser adquiridas no agente autorizado.

Ao colocar a pilha, certifique-se de que o vedante de borracha (10) está corretamente posicionado.

Feche o compartimento da pilha e coloque o computador de bordo no suporte.

Indicador do nível de carga da bateria

O computador de bordo mostra o nível de carga da bateria da eBike em percentagem. É exibida uma vez uma indicação quando o nível de carga da bateria é inferior a 30% ou 10%. A indicação pode ser confirmada ou deixa de ser exibida após 5 s.

Operação

A tecla *Bluetooth*® (1) tem várias funções: se o computador de bordo estivesse ligado a uma unidade de comando e fosse retirado do suporte, as indicações podem ser mudadas num espaço de 60 s. Prima brevemente a tecla *Bluetooth*® (1).

Nota: Se não for usar a eBike durante várias semanas, retire o computador de bordo do respetivo suporte e coloque o computador de bordo no modo de armazenamento. Para esse efeito, prima a tecla *Bluetooth*® (1) 8–11 s.

A tecla **Reset** (5) serve para repor o computador de bordo para as definições de fábrica e eliminar todas as ligações.

A operação do computador de bordo e o controlo das indicações podem ser feitos através de uma das unidades de comando apresentadas. O significado das teclas nas unidades de comando para as indicações no mostrador pode ser consultado na vista geral seguinte.

A tecla de seleção tem 2 funções consoante o tempo que a tecla é premeida.

LED Remote

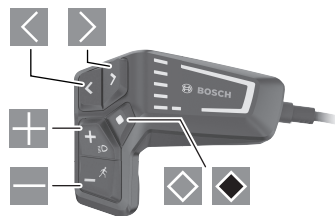

Mini Remote

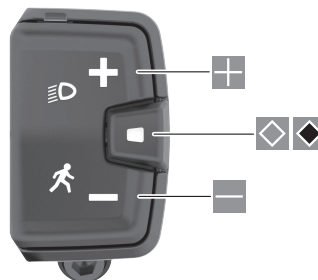

- ◀ Folhear para a esquerda (apenas para LED Remote)
- ▶ Folhear para a direita (apenas para LED Remote)
- ⊕ Aumentar o nível de apoio
- ⊖ Reduzir o nível de apoio
- ◊ Tecla de seleção (premir brevemente)
- ◼ Tecla de seleção (premir longamente > 1 s)

Nota: todas as apresentações e textos da interface das páginas seguintes representam a versão aprovada do software. Após atualizações do software, pode suceder que as apresentações e/ou textos da interface se alterem ligeiramente após uma atualização.

Nota: Dependendo das condições de luminosidade, existe uma iluminação de fundo que é ativada apenas por pressão da tecla. A duração da iluminação pode ser ajustada.

Indicações e definições no computador de bordo

Indicações de velocidade e de distância

Na indicação do velocímetro é indicada sempre a velocidade atual.

Na indicação de funcionamento – combinação de indicação de texto e indicação de valores – podem ser selecionadas as seguintes funções:

- **<Distância>**: distância percorrida desde a última reposição
- **<Tempo de viagem>**: tempo de marcha desde a última reposição
- **<Hora>**: hora atual
- **<Autonomia>**: alcance previsto com a carga de bateria existente (com condições constantes como nível de apoio, perfil de percurso, etc.)
- **<Ø Velocidade>**: velocidade média atingida desde a última reposição
- **<Velocid. máx.>**: velocidade máxima atingida desde a última reposição
- **<Distância total>**: indicação da distância total percorrida com a eBike (não pode ser repost)

Nota: O computador de bordo exibe automaticamente uma recomendação de mudança ao conduzir a eBike. A indicação da recomendação de mudança sobrepõe-se à indicação de texto (f) do computador de bordo e pode ser desativada manualmente através das definições básicas.

Mudar para a função de indicação



Prima a tecla ou as vezes necessárias até que a função desejada seja exibida.



Prima a tecla de seleção as vezes necessárias até que a função desejada seja exibida.

Determinadas definições não podem ser efetuadas no computador de bordo, apenas na aplicação **eBike Flow**, p. ex.:

- **<Perímetro roda>**
- **<Restaurar>**
- **<Reset automático da viagem>**

Para além disso, na aplicação **eBike Flow** obtém uma vista geral das horas de funcionamento e dos componentes montados.

Visualizar/adaptar as definições básicas

Nota: Não é possível aceder ao menu de definições durante a marcha.

Para aceder ao menu das definições básicas, prima a tecla de seleção na unidade de comando, até que surja

<Configurações> na indicação de texto.

Mudar/sair das definições básicas



Prima a tecla ou as vezes necessárias até que a definição básica desejada seja exibida.



Prima a tecla de seleção as vezes necessárias até que a definição básica desejada seja exibida.

Nota: A definição alterada é guardada automaticamente quando se sai da respetiva definição básica.

Alterar as definições básicas



Para folhear para baixo, prima brevemente a tecla de seleção , até que o valor desejado seja exibido.



Para folhear para baixo, prima a tecla de seleção > 1 s, até que o valor desejado seja exibido.

Nota: Se manter a respetiva tecla premida, a mudança para o próximo valor nas definições básicas ocorre de forma automática.

Podem ser selecionadas as seguintes definições básicas:

- **<Idioma>**: Aqui pode selecionar um idioma de exibição preferencial a partir de uma seleção.
- **<Unid. métricas>**: pode visualizar a velocidade e a distância em quilómetros ou em milhas.
- **<Hora>**: Aqui pode definir a hora.
- **<Formato hora>**: pode visualizar a hora em formato de 12 horas ou 24 horas.
- **<Recom. mudança de velocidade>**: Pode ligar ou desligar a indicação de uma recomendação de mudança.
- **<Retroiluminação>**: Aqui pode definir a duração da iluminação de fundo.
- **<Brilho>**: A luminosidade pode ser ajustada em passos de 5 de 5–100%.
- **<Settings reset>**: Aqui pode repor as definições premindo longamente a tecla de seleção.
- **<Certificações>**
- **<Voltar>**: Com esta função pode sair do menu das definições.

Sair do menu das definições básicas

Sai automaticamente do menu das definições básicas no caso de uma inatividade de 60 s, ao conduzir a eBike ou com a ajuda da função **<Voltar>**.



Prima brevemente a tecla de seleção para sair do menu das definições básicas com a ajuda da função **<Voltar>**.



Prima a tecla de seleção  > 1 s para sair do menu das definições básicas com a ajuda da função <Voltar>.

Manutenção e assistência técnica

Manutenção e limpeza

Nenhum dos componentes pode ser limpo com água sob pressão.

Mantenha o ecrã do computador de bordo limpo. Se estiver sujo, a deteção da luminosidade pode funcionar incorretamente.

Para a limpeza do seu computador de bordo use apenas um pano humedecido com água. Não utilize produtos de limpeza.

Mande efetuar uma inspeção técnica pelo menos uma vez por ano do seu sistema eBike (entre outros, sistema mecânico, atualidade do software do sistema).

Adicionalmente, o agente autorizado de bicicletas pode basear a data de serviço numa determinada quilometragem e/ou período de tempo. Neste caso, após cada ligação, o computador de bordo vai indicar a validade da data de serviço.

Para assistência técnica e reparações na eBike contacte um agente autorizado.

► **Todas as reparações devem ser executadas exclusivamente por um agente autorizado.**

Nota: se entregar a sua eBike para manutenção a um agente autorizado, recomendamos que desative a <eBike Lock> e <eBike Alarm> para evitar um alarme de erro.

Serviço pós-venda e aconselhamento

Se tiver questões sobre o sistema eBike e respetivos componentes, contacte um agente autorizado.

Pode consultar os dados de contacto de agentes autorizados na página de Internet www.bosch-ebike.com.

Transporte

► **Se transportar a eBike fora do automóvel, p.ex. no respetivo porta-bagagens, remova o computador de bordo e a bateria da eBike para evitar danos.**

Eliminação



O motor, o computador de bordo, incl. a unidade de comando, a bateria, o sensor de velocidade, os acessórios e a embalagem devem ser reciclados de forma ambientalmente correta.

Certifique-se por si mesmo que os dados pessoais são eliminados do aparelho.

Não deite a eBike e respetivos componentes para o lixo doméstico!



Conforme a Diretiva Europeia 2012/19/UE e segundo a Diretiva Europeia 2006/66/CE é necessário recolher separadamente os aparelhos elétricos que já não são mais usados e as baterias/pilhas defeituosas ou gastas e encaminhá-los para uma reciclagem ecológica.

Entregue os componentes da eBike da Bosch inutilizáveis gratuitamente a um agente autorizado ou num centro de reciclagem.

Sob reserva de alterações.

Avvertenze di sicurezza



Leggere tutte le avvertenze e disposizioni di sicurezza. La mancata osservanza delle avvertenze e disposizioni di sicurezza può causare folgorazioni, incendi e/o lesioni di grave entità.

Conservare tutte le avvertenze di sicurezza e le istruzioni operative per ogni esigenza futura.

Il termine **batteria** utilizzato nelle presenti istruzioni per l'uso è riferito a tutte le batterie per eBike originali Bosch.

- ▶ **Leggere e rispettare le avvertenze e le disposizioni di sicurezza in tutte le istruzioni per l'uso del sistema eBike e nelle istruzioni per l'uso dell'eBike.**
- ▶ **Non tentare di fissare il display o l'unità di comando durante la marcia!**
- ▶ **Non lasciatevi distrarre dal display del computer di bordo.** Se non vi concentrate esclusivamente sul traffico, rischiate di essere coinvolti in un incidente. Se desiderate effettuare impostazioni sul computer di bordo relative alla modifica del livello di assistenza, fermatevi ed inserite i dati specifici.
- ▶ **Non utilizzare lo smartphone durante la marcia.** Se non vi concentrate esclusivamente sul traffico, rischiate di essere coinvolti in un incidente. Fermatevi e solo successivamente inserite i dati pertinenti.
- ▶ **Impostare la luminosità del display in modo da poter visualizzare adeguatamente informazioni importanti quali velocità o simboli di avviso.** Un'impostazione errata della luminosità del display può comportare situazioni di pericolo.
- ▶ **Non aprire il computer di bordo.** Se viene aperto, il computer di bordo può venire danneggiato irrimediabilmente: in tale caso, decadranno i diritti di garanzia.
- ▶ **Non utilizzare il computer di bordo come impugnatura.** Se l'eBike viene sollevata agendo sul computer di bordo, quest'ultimo potrebbe subire danni irrimediabili.
- ▶ **Non posizionare la bicicletta capovolta sul manubrio e sul sellino, qualora il computer di bordo o il relativo supporto sporgano sopra il manubrio.** Il computer di bordo, oppure il supporto, potrebbero subire danni irrimediabili. Il computer di bordo andrà prelevato anche prima di fissare la bicicletta su un supporto di montaggio, per evitare che il computer di bordo cada o venga danneggiato.
- ▶ **Attenzione!** L'utilizzo del computer di bordo con funzione *Bluetooth®* e/o WiFi può comportare anomalie in altri dispositivi ed impianti, in velivoli e in apparecchiature medicali (ad es. pacemaker o apparecchi acustici). Non si possono altresì escludere del tutto lesioni a persone e ad animali nelle immediate vicinanze. Non utilizzare il computer di bordo con funzione *Bluetooth®* in prossimità di apparecchiature medicali, stazioni di rifornimento carburante, impianti chimici, aree a rischio di esplosione o in aree di brillamento. Non utilizzare il computer di bordo con funzione *Bluetooth®* all'interno di velivoli. Evitare l'impiego prolungato nelle immediate vicinanze del corpo.

- ▶ La denominazione *Bluetooth®* e i relativi loghi sono marchi registrati, proprietà di Bluetooth SIG, Inc. Qualsiasi utilizzo di tale denominazione da parte di Bosch eBike Systems avviene sotto licenza.
- ▶ **Il computer di bordo è dotato di interfaccia wireless. Tenere presenti eventuali limitazioni di funzionamento, ad es. all'interno di velivoli o di ospedali.**

Avvertenze di sicurezza per pile a bottone

- ▶ **ATTENZIONE! Accertarsi che la pila a bottone sia fuori dalla portata dei bambini.** Le pile a bottone sono pericolose.
- ▶ **Le pile a bottone non devono essere ingerite o inserite in altre cavità corporee. Se si sospetta l'ingestione della pila a bottone o la sua introduzione in un altro orifizio del corpo, contattare immediatamente un medico.** L'ingerimento della pila a bottone può causare, nell'arco di 2 ore, gravi lesioni interne, con conseguenze anche mortali.
- ▶ **In caso di sostituzione della pila a bottone, provvedere a sostituirla correttamente.** Vi è rischio di esplosione.
- ▶ **Utilizzare esclusivamente le pile a bottone riportate nelle presenti istruzioni d'uso.** Non utilizzare altre pile a bottone o altri tipi di alimentazione.
- ▶ **Non tentare di ricaricare la pila a bottone e non cortocircuitarla.** La pila a bottone potrebbe diventare annerita, esplodere, bruciare e provocare lesioni personali.
- ▶ **Eliminare e smaltire correttamente le pile a bottone scariche.** Le pile a bottone scariche potrebbero diventare annerite provocando di conseguenza lesioni personali o danneggiando il prodotto.
- ▶ **Non surriscaldare la pila a bottone e non bruciarla.** La pila a bottone potrebbe diventare annerita, esplodere, bruciare e provocare lesioni personali.
- ▶ **Non danneggiare la pila a bottone e non smontarla.** La pila a bottone potrebbe diventare annerita, esplodere, bruciare e provocare lesioni personali.
- ▶ **Non mettere la pila a bottone danneggiata a contatto con l'acqua.** Il lito che fuoriesce potrebbe generare idrogeno a contatto con l'acqua, provocando un incendio, un'esplosione o lesioni personali.

Avvertenza sul trattamento dei dati

Se il computer di bordo andrà inviato al Servizio Assistenza Bosch per un intervento di assistenza, all'occorrenza è possibile inviare a Bosch i dati memorizzati nel computer di bordo.

Descrizione del prodotto e dei servizi forniti

Utilizzo conforme

Il computer di bordo **Intuvia 100** è concepito per l'indicazione dei dati di marcia.

Al fine di poter utilizzare pienamente il sistema eBike e il computer di bordo **Intuvia 100**, è necessario uno smartphone compatibile con l'app **eBike Flow** (disponibile nell'Apple App Store o nel Google Play Store), ad es. per **<Reset tragit.>**

Componenti illustrati

La numerazione dei componenti illustrati nelle figure è riferita alle rappresentazioni sulle pagine con rappresentazione grafica all'inizio delle istruzioni.

- (1) Tasto *Bluetooth*[®]
- (2) Coperchio vano batteria
- (3) Attacco vite di bloccaggio
- (4) Contatto computer di bordo
- (5) Tasto reset
- (6) Vite di bloccaggio computer di bordo
- (7) Supporto computer di bordo
- (8) Alloggiamento per computer di bordo
- (9) Computer di bordo
- (10) Guarnizione in gomma
- (11) Batteria (pila a bottone tipo CR2450)
- (12) Cacciavite ad intaglio^{a)}
- (13) Vano batteria
- (14) Vite di fissaggio supporto

a) Non in dotazione

Indicatori del computer di bordo

- (a) Indicazione del livello di carica della batteria
- (b) Indicazione illuminazione bicicletta
- (c) Indicazione livello di pedalata assistita
- (d) Visualizzazione livello di pedalata assistita dell'unità motrice
- (e) Indicazione unità
- (f) Visualizzazione testo
- (g) Barra di orientamento
- (h) Visualizzazione valori
- (i) Visualizzazione tachimetro

Dati tecnici

Computer di bordo	Intuvia 100	
Codice prodotto		BHU3200
Temperatura di funzionamento ^{A)}	°C	-5 ... +40

Computer di bordo	Intuvia 100	
Temperatura di magazzino	°C	+10 ... +40
Pile		1 × CR2450
Grado di protezione		IP54
Peso, circa	g	63
<i>Bluetooth</i> [®] Low Energy 5.0		
- Frequenza	MHz	2400–2480
- Potenza di trasmissione	mW	≤ 1

A) Al di fuori di questo campo di temperatura la visualizzazione potrebbe essere disturbata.

Le informazioni sulla licenza del prodotto sono disponibili al seguente indirizzo internet:

<http://www.bosch-ebike.com/licences>.

Dichiarazione di Conformità

Con la presente Robert Bosch GmbH, Bosch eBike Systems, dichiara che il tipo d'impianto wireless **Intuvia 100** è conforme alla Direttiva 2014/53/UE. Il testo completo della Dichiarazione di Conformità UE è disponibile al seguente indirizzo Internet: <https://www.bosch-ebike.com/conformity>.

Montaggio

Inserimento e rimozione del computer di bordo (vedere fig. A)

Per l'**inserimento** del computer di bordo, inserire i naselli del vano batteria **(13)** nell'alloggiamento **(8)** del supporto e premere leggermente verso il basso il computer di bordo. Per bloccarlo, ruotare il computer di bordo in senso orario fino a farlo scattare in sede.

Per **rimuovere** il computer di bordo **(9)**, ruotarlo in senso antiorario ed estrarlo dall'alloggiamento **(8)**.

► **Una volta parcheggiata l'eBike, rimuovere il computer di bordo.**

Inserimento della vite di bloccaggio (vedere fig. B)

Il computer di bordo può essere fissato nel supporto, al fine di impedirne la rimozione. Il computer di bordo deve trovarsi nel supporto. Allentare la vite di fissaggio **(14)** del morsetto con una chiave a brugola, fino a riuscire a muovere il supporto **(7)**. Ruotare il supporto **(7)** fino a poter accedere al lato inferiore del computer di bordo. Inserire la vite di bloccaggio **(6)** e avvitare con il computer di bordo. Posizionare correttamente il supporto **(7)** con il computer di bordo e serrare nuovamente la vite di fissaggio **(14)** con una chiave a brugola.

Avvertenza: La vite di bloccaggio non è un sistema antifurto.

Utilizzo

Collegamento del computer di bordo con il sistema eBike (abbinamento)

Normalmente il computer di bordo è già collegato con il sistema eBike. In caso contrario, procedere come segue:

- Installare l'app **eBike Flow**.
- Attivare il **Bluetooth®** sullo smartphone e aprire l'app **eBike Flow**.
- Premere brevemente il tasto **Bluetooth®**.
- Sul display appare l'identificativo del dispositivo.
- Nell'app **eBike Flow** selezionare il dispositivo desiderato con lo stesso identificativo.

Ulteriori istruzioni sono riportate nel seguente link:
<https://www.bosch-ebike.com/de/help-center/intuvia-100>.



A seconda del sistema operativo dello smartphone, è possibile scaricare gratuitamente l'app **eBike Flow** dall'Apple App Store o dal Google Play Store.

Scansionate il codice con il vostro smartphone per scaricare l'app **eBike Flow**.

Attivazione/disattivazione del computer di bordo

Attivare il sistema eBike.

Per **attivare** il computer di bordo, muovere leggermente l'eBike o toccare il display.

Per **disattivare** il computer di bordo, sono disponibili le seguenti opzioni:

- Premere il tasto On/Off sull'unità di comando per disattivare il sistema eBike.
Anche il computer di bordo viene disattivato.
- Rimuovere il computer di bordo dal supporto.
Il computer di bordo si disattiva automaticamente dopo 60 s.

Alimentazione del computer di bordo

Il computer di bordo viene alimentato dalla pila a bottone CR2450.

Sostituzione della pila (vedere fig. C)

Se la pila del computer di bordo è quasi scarica, sul display appare un messaggio corrispondente. Aprire il coperchio del vano batteria (2) con un cacciavite ad intaglio (12), rimuovere la pila usata e inserire una nuova pila di tipo CR2450. Le pile consigliate da Bosch sono disponibili presso il proprio rivenditore di biciclette.

Durante l'inserimento della pila prestare attenzione che la guarnizione in gomma (10) sia posizionata correttamente. Chiudere il vano batteria e inserire il computer di bordo nel supporto.

Indicazione del livello di carica della batteria

Il computer di bordo indica in percentuale il livello di carica della batteria dell'eBike. In caso di mancato raggiungimento

del livello di carica della batteria del 30% o del 10%, appare un avviso una volta. L'avviso può essere confermato oppure dopo 5 s non viene più visualizzato.

Funzionamento

Il tasto **Bluetooth® (1)** dispone di diverse funzioni: se il computer di bordo era collegato con un'unità di comando ed è stato estratto dal supporto, è possibile modificare le indicazioni entro 60 s. Premere a tal fine brevemente il tasto **Bluetooth® (1)**.

Avvertenza: se si prevede di non utilizzare l'eBike per alcune settimane, prelevare il computer di bordo dal relativo supporto e mettere il computer di bordo in modalità Magaz-zinaggio. Premere a tal fine il tasto **Bluetooth® (1)** per 8–11 s.

Il tasto **reset (5)** serve a resettare il computer di bordo alle impostazioni di fabbrica e a cancellare tutte le connessioni. Il funzionamento del computer di bordo e il controllo delle indicazioni possono avvenire mediante una delle unità di comando visualizzate. La panoramica seguente mostra il significato dei tasti presenti sulle unità di comando per le indicazioni sul display.

Il tasto di selezione ha due funzioni in base alla durata di pressione del tasto stesso.



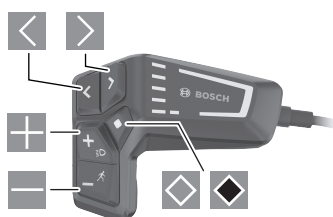

LED Remote

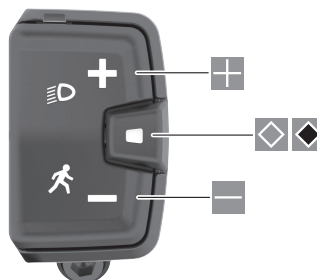

Mini Remote



- ◀ Scorrimento a sinistra (solo per LED Remote)
- ▶ Scorrimento a destra (solo per LED Remote)

-  Aumento del livello di pedalata assistita
-  Riduzione del livello di pedalata assistita
-  Tasto di selezione (breve pressione)
-  Tasto di selezione (pressione prolungata > 1 s)

Avvertenza: Tutte le rappresentazioni d'interfaccia e tutti i testi d'interfaccia riportati nelle pagine seguenti corrispondono all'attuale versione del software. Dopo un aggiornamento software, le rappresentazioni d'interfaccia e/o i testi d'interfaccia potranno risultare lievemente differenti.

Avvertenza: a seconda delle condizioni di luce è disponibile una retroilluminazione che viene attivata solo premendo un tasto. La durata dell'illuminazione può essere impostata.

Indicatori ed impostazioni del computer di bordo

Visualizzazioni della velocità e della distanza

Nella visualizzazione tachimetro viene sempre indicata la velocità attuale.



Nell'indicazione della funzione – combinazione tra indicazione di testo e indicazione valore – è possibile selezionare le seguenti funzioni:

- **<Distanza parziale>**: distanza percorsa dall'ultimo reset
- **<tempo di percorrenza>**: tempo di marcia dall'ultimo reset
- **<Ora>**: ora attuale
- **<autonomia>**: autonomia presunta della carica della batteria (con le stesse condizioni del livello di pedalata assistita, del profilo altimetrico ecc.)
- **<Velocità media>**: velocità media raggiunta dall'ultimo reset
- **<Velocità max.>**: velocità massima raggiunta dall'ultimo reset
- **<Chilometraggio totale>**: indicazione della distanza totale coperta con l'eBike (non resettabile)

Avvertenza: il computer di bordo mostra automaticamente un'indicazione della marcia consigliata quando l'eBike è in movimento. La visualizzazione della marcia consigliata si sovrappone all'indicazione di testo (**f**) del computer di bordo e può essere disattivata manualmente tramite le impostazioni di base.

Commutazione nella funzione di visualizzazione



Premere una o più volte il tasto  o  fino a visualizzare la funzione desiderata.



Premere una o più volte il tasto di selezione  fino a visualizzare la funzione desiderata.

Determinate impostazioni non possono essere effettuate sul computer di bordo, bensì solo nell'app **eBike Flow**, ad es.:

- **<Circonf. ruota>**
- **<Reset>**
- **<Reset tragit.autom.>**

Inoltre nell'app **eBike Flow** è riportata una panoramica delle ore di esercizio e dei componenti montati.

Visualizzazione/adattamento delle impostazioni di base

Avvertenza: il menu Impostazioni non può essere richiamato durante la marcia.

Per visualizzare il menu Impostazioni di base, premere a lungo il tasto di selezione  sull'unità di comando, finché nell'indicazione di testo non appare **<Impostazioni>**.

Modifica/uscita dalle impostazioni di base



Premere una o più volte il tasto  fino a visualizzare l'impostazione di base desiderata.



Premere una o più volte il tasto di selezione  fino a visualizzare l'impostazione di base desiderata.

Avvertenza: l'impostazione modificata viene salvata automaticamente quando si esce dalla rispettiva impostazione di base.

Modifica delle impostazioni di base



Per scorrere verso il basso, premere brevemente il tasto di selezione  fino a visualizzare il valore desiderato.



Per scorrere verso il basso, premere il tasto di selezione  > 1 s, fino a visualizzare il valore desiderato.

Avvertenza: se si tiene premuto il tasto corrispondente, il passaggio al valore successivo nelle impostazioni di base avviene automaticamente.

Possono essere selezionate le seguenti impostazioni di base:

- **<Lingua>**: qui è possibile selezionare da un elenco una lingua di visualizzazione preferita.
- **<Unità>**: è possibile visualizzare la velocità e la distanza in chilometri o miglia.
- **<Ora>**: qui è possibile impostare l'ora.
- **<Formato>**: è possibile visualizzare l'ora nel formato 12 o 24 ore.
- **<indicatore della marcia consigliata>**: è possibile attivare o disattivare l'indicazione della marcia consigliata.
- **<retroilluminazione>**: qui è possibile impostare la durata della retroilluminazione.
- **<Luminosità>**: la luminosità è regolabile dal 5 al 100% in step da 5 punti percentuali.
- **<Settings reset>**: qui è possibile resettare le impostazioni premendo a lungo il tasto di selezione.
- **<Certificato>**
- **<Indietro>**: con questa funzione è possibile uscire dal menu impostazioni.

Uscita dal menu Impostazioni di base

Si esce automaticamente dal menu Impostazioni di base in caso di inattività di 60 s, messa in funzione dell'eBike o con l'ausilio della funzione **<Indietro>**.



Premere brevemente il tasto di selezione  per uscire dal menu Impostazioni di base con l'ausilio della funzione **<Indietro>**.



Premere il tasto di selezione  1 s per uscire dal menu Impostazioni di base con l'ausilio della funzione **<Indietro>**.



Conformemente alla direttiva europea 2012/19/UE, le apparecchiature elettroniche non più utilizzabili e, in base alla direttiva europea 2006/66/CE, le batterie/le pile difettose o esauste, andranno raccolte separatamente ed avviate ad un riutilizzo rispettoso dell'ambiente.

I componenti per l'eBike Bosch non più utilizzabili andranno conferiti gratuitamente presso un rivenditore di biciclette autorizzato o un centro di riciclaggio.

Con riserva di modifiche tecniche.

Manutenzione ed assistenza

Manutenzione e pulizia

Nessun componente andrà pulito con un'idropulitrice.

Mantenere sempre pulito lo schermo del computer di bordo. In presenza di impurità, il rilevamento di luminosità potrebbe risultare non corretto.

Per pulire il computer di bordo, utilizzare un panno morbido, inumidito esclusivamente con acqua. Non utilizzare alcun tipo di detergente.

Sottoporre a verifica tecnica il sistema eBike almeno una volta all'anno (ad es. parte meccanica e grado di aggiornamento del software di sistema).

Come ulteriore criterio per la scadenza di assistenza, il rivenditore di biciclette può adottare una percorrenza e/o un lasso di tempo. In tale caso, una volta acceso, il computer di bordo informerà della scadenza.

Per interventi di assistenza o riparazioni sull'eBike, rivolgersi ad un rivenditore di biciclette autorizzato.

► **Far eseguire tutte le riparazioni necessarie esclusivamente da un rivenditore di biciclette autorizzato.**

Avvertenza: se portate la vostra eBike presso un rivenditore di biciclette affinché venga sottoposta a manutenzione, si raccomanda di disattivare temporaneamente l'**<eBike Lock>** e l'**<eBike Alarm>** per evitare un falso allarme.

Servizio Assistenza Clienti e Consulenza Tecnica

Per qualsiasi domanda riguardo al sistema eBike ed ai relativi componenti, rivolgersi ad un rivenditore di biciclette autorizzato.

Per riferimenti di contatto dei rivenditori autorizzati di biciclette, consultare il sito Internet www.bosch-ebike.com.

Trasporto

► **Se si porta con sé l'eBike all'esterno dell'auto, ad es. su un portapacchi, prelevare il computer di bordo e la batteria per eBike, al fine di evitare danni.**

Smaltimento



Propulsore, computer di bordo con relativa unità di comando, batteria, sensore di velocità, accessori ed imballaggi andranno avviati ad un riciclaggio rispettoso dell'ambiente.

Verificare per proprio conto che i dati personali siano stati cancellati dal dispositivo.

Non gettare le eBikes, né i relativi componenti, nei rifiuti domestici.

Veiligheidsaanwijzingen



Lees alle veiligheidsaanwijzingen en instructies. Het niet naleven van de veiligheidsaanwijzingen en instructies kan elektrische schokken, brand en/of zware verwondingen veroorzaken.

Bewaar alle veiligheidsaanwijzingen en instructies voor de toekomst.

Het in deze gebruiksaanwijzing gebruikte begrip **accu** heeft betrekking op alle originele Bosch eBike-accu's.

- ▶ **Lees de veiligheidsaanwijzingen en instructies in alle gebruiksaanwijzingen van het eBike-systeem evenals in de gebruiksaanwijzing van uw eBike, en neem deze in acht.**
- ▶ **Probeer niet het display of de bedieningseenheid tijdens het fietsen te bevestigen!**
- ▶ **Laat u niet door de aanduiding van de boordcomputer afleiden.** Wanneer u zich niet uitsluitend op het verkeer concentreert, loopt u het risico om betrokken te raken bij een ongeval. Wanneer u, naast het wisselen van de ondersteuningsniveaus, gegevens in uw boordcomputer wilt invoeren, stop dan en voer de betreffende gegevens in.
- ▶ **Bedien uw smartphone niet tijdens het fietsen.** Wanneer u zich niet uitsluitend op het verkeer concentreert, loopt u het risico om betrokken te raken bij een ongeval. Stop daarom en voer daarna pas de betreffende gegevens in.
- ▶ **Stel de displayhelderheid zodanig in dat u belangrijke informatie zoals snelheid of waarschuwingssymbolen goed kunt zien.** Een verkeerd ingestelde displayhelderheid kan tot gevaarlijke situaties leiden.
- ▶ **Open de boordcomputer niet.** De boordcomputer kan door het openen vernietigd worden en de aanspraak op garantie vervalt.
- ▶ **Gebruik de boordcomputer niet als greep.** Wanneer u de eBike aan de boordcomputer optilt, kunt u de boordcomputer onherstelbare schade toebrengen.
- ▶ **Zet de fiets niet ondersteboven op stuur en zadel neer, wanneer de boordcomputer of de houder buiten het stuur uitsteken.** De boordcomputer of de houder kunnen onherstelbaar beschadigd worden. Pak de boordcomputer weg, ook voordat u de fiets in een montagehouder vastzet om te voorkomen dat de boordcomputer eraf valt of beschadigd wordt.
- ▶ **Voorzichtig!** Bij het gebruik van de boordcomputer met *Bluetooth*[®] en/of WiFi kunnen zich storingen bij andere apparaten en installaties, vliegtuigen en medische apparaten (bijv. pacemakers, hoorapparaten) voordoen. Eveneens kan schade aan mens en dier in de directe omgeving niet volledig uitgesloten worden. Gebruik de boordcomputer met *Bluetooth*[®] niet in de buurt van medische apparaten, tankstations, chemische installaties, gebieden waar ontploffingsgevaar heerst, en in explosiegebieden. Gebruik de boordcomputer met *Bluetooth*[®] niet in vliegtuigen. Vermijd het gebruik gedurende een langere periode in de directe omgeving van het lichaam.

- ▶ Het *Bluetooth*[®]-woordmerk evenals de beeldtekens (logo's) zijn gedeponeerde handelsmerken en eigendom van Bluetooth SIG, Inc. Elk gebruik van dit woordmerk/deze beeldtekens door Bosch eBike Systems gebeurt onder licentie.
- ▶ **De boordcomputer is uitgerust met een radio-interface. Lokale gebruiksbeperkingen, bijv. in vliegtuigen of ziekenhuizen, moeten in acht genomen worden.**

Veiligheidsaanwijzingen voor knooppellen

- ▶ **WAARSCHUWING! Zorg ervoor dat de knooppel niet in de handen van kinderen komt.** Knooppellen zijn gevaarlijk.
- ▶ **Knooppellen mogen nooit ingeslikt of in andere lichaamsopeningen binnengebracht worden. Wanneer het vermoeden bestaat dat de knooppel ingeslikt of in een andere lichaamsopening binnengebracht werd, bezoek dan onmiddellijk een arts.** Inslikken van de knooppel kan binnen 2 uur leiden tot zeer ernstige inwendige chemische brandwonden en tot de dood.
- ▶ **Let bij het wisselen van de knooppel op een vakkundige vervanging van de knooppel.** Er bestaat explosiegevaar.
- ▶ **Gebruik uitsluitend de in deze gebruiksaanwijzing vermelde knooppellen.** Gebruik geen andere knooppellen of een andere energievoorziening.
- ▶ **Probeer niet de knooppel weer op te laden en kort te sluiten.** De knooppel kan gaan lekken, exploderen, branden en personen verwonden.
- ▶ **Verwijder ontladen knooppellen en voer deze correct af.** Ontladen knooppellen kunnen gaan lekken en daardoor personen verwonden of het product beschadigen.
- ▶ **Oververhit de knooppel niet en gooi deze niet in het vuur.** De knooppel kan gaan lekken, exploderen, branden en personen verwonden.
- ▶ **Beschadig de knooppel niet en haal de knooppel niet uit elkaar.** De knooppel kan gaan lekken, exploderen, branden en personen verwonden.
- ▶ **Breng een beschadigde knooppel niet in contact met water.** Uitstromend lithium kan met water waterstof produceren en op die manier tot een brand, explosie of verwonding van personen leiden.

Privacyverklaring

Als de boordcomputer bij een servicebeurt naar de Bosch Service opgestuurd wordt, kunnen evt. de op de boordcomputer opgeslagen gegevens naar Bosch overgebracht worden.

Beschrijving van product en werking

Beoogd gebruik

De boordcomputer **Intuvia 100** is bestemd voor de weergave van rijgegevens.

Om de volledige functionaliteit van het eBike-systeem en de boordcomputer **Intuvia 100** te kunnen gebruiken, is een compatibele smartphone met de app **eBike Flow** (verkrijgbaar in de Apple App Store of in de Google Play Store) nodig, bijv. voor **<Trip resetten>**.

Afgebeelde componenten

De nummering van de afgebeelde componenten heeft betrekking op de weergaven op de pagina's met afbeeldingen aan het begin van de gebruiksaanwijzing.

- (1) Toets *Bluetooth*[®]
- (2) Batterijvakdeksel
- (3) Opname blokkeerschroef
- (4) Boordcomputer-contact
- (5) Reset-toets
- (6) Blokkeerschroef boordcomputer
- (7) Houder boordcomputer
- (8) Opnameschaal boordcomputer
- (9) Boordcomputer
- (10) Afdichtingsrubber
- (11) Batterij (knoopcel type CR2450)
- (12) Platte schroevendraaier^{a)}
- (13) Batterijvak
- (14) Bevestigingsschroef houder

a) Niet bij de levering inbegrepen

Aanduidingselementen boordcomputer

- (a) Accu-oplaadaanduiding
- (b) Aanduiding fietsverlichting
- (c) Aanduiding ondersteuningsniveau
- (d) Aanduiding ondersteuning van de aandrijfteenheid
- (e) Aanduiding eenheid
- (f) Tekstaanduiding
- (g) Oriëntatiebalk
- (h) Waarde-aanduiding
- (i) Snelheidsmeteraanduiding

Technische gegevens

Boordcomputer	Intuvia 100	
Productnummer		BHU3200
Gebruikstemperatuur ^{A)}	°C	-5 ... +40
Opslagtemperatuur	°C	+10 ... +40
Batterijen		1 × CR2450
Beschermklasse		IP54

Boordcomputer	Intuvia 100	
Gewicht, ca.	g	63
<i>Bluetooth</i> [®] Low Energy 5.0		
- Frequentie	MHz	2400–2480
- Zendvermogen	mW	≤ 1

A) Buiten dit temperatuurbereik kunnen zich storingen in de weergave voordoen.

De licentie-informatie voor het product is beschikbaar op het volgende internetadres:

<http://www.bosch-ebike.com/licences>.

Verklaring van overeenstemming

Hierbij verklaart Robert Bosch GmbH, Bosch eBike Systems dat de radioapparatuur **Intuvia 100** voldoet aan de richtlijn 2014/53/EU. De volledige tekst van de EU-verklaring van overeenstemming is beschikbaar op het volgende internetadres: <https://www.bosch-ebike.com/conformity>.

Montage

Boordcomputer plaatsen en verwijderen (zie afbeelding A)

Voor het **plaatsen** van de boordcomputer zet u de lipjes van het batterijvak **(13)** in de opnameschaal **(8)** van de houder en duwt u de boordcomputer licht omlaag. Voor het vergrendelen draait u de boordcomputer rechtsom tot deze vastklikt.

Voor het **verwijderen** van de boordcomputer **(9)** draait u deze linksom en neemt u de boordcomputer uit de opnameschaal **(8)**.

► **Als u de eBike parkeert, verwijdt u de boordcomputer.**

Blokkeerschroef aanbrengen (zie afbeelding B)

Het is mogelijk om de boordcomputer in de houder te beveiligen tegen wegnemen. Daarbij moet de boordcomputer zich in de houder bevinden. Draai de bevestigingsschroef **(14)** van de klem met een binnenzes-kantsleutel los tot de houder **(7)** kan worden bewogen. Draai de houder **(7)** tot de onderkant van de boordcomputer toegankelijk is. Breng de blokkeerschroef **(6)** aan en schroef deze aan de boordcomputer vast. Lijn de houder **(7)** met de boordcomputer correct uit en draai de bevestigingsschroef **(14)** met een binnenzes-kantsleutel weer vast.

Aanwijzing: De blokkeerschroef is geen diefstalbeveiliging.

Gebruik

Verbinding van de boordcomputer met het eBike-systeem (pairing)

Gewoonlijk is uw boordcomputer al met het eBike-systeem verbonden. Mocht dit niet het geval zijn, ga dan als volgt te werk:

- Installeer de app **eBike Flow**.

- Activeer *Bluetooth*® op uw smartphone en open de app **eBike Flow**.
- Druk kort op de toets *Bluetooth*®.
- Op het display verschijnt de apparaat-ID.
- Selecteer in de app **eBike Flow** het gewenste apparaat met dezelfde ID.

Verdere aanwijzingen vindt u onder de volgende link:
<https://www.bosch-ebike.com/de/help-center/intuvia-100>.



Afhankelijk van het besturingssysteem van de smartphone kan de app **eBike Flow** gratis in de Apple Store of de Google Play Store gedownload worden.

Scan met uw smartphone de code om de app **eBike Flow** te downloaden.

Boordcomputer in-/uitschakelen

Schakel het eBike-systeem in.

Voor het **inschakelen** van de boordcomputer beweegt u de eBike licht of tikt u op het display.

Voor het **uitschakelen** van de boordcomputer heeft u de volgende mogelijkheden:

- Druk op de aan/uit-toets op de bedieningseenheid om het eBike-systeem uit te schakelen. Ook de boordcomputer wordt uitgeschakeld.
- Verwijder de boordcomputer uit de houder. De boordcomputer wordt na 60 seconden automatisch uitgeschakeld.

Energievoorziening van de boordcomputer

De boordcomputer wordt door de CR2450-knoopcel van energie voorzien.

Batterij vervangen (zie afbeelding C)

Wanneer de batterij van de boordcomputer bijna leeg is, verschijnt er een dienovereenkomstige melding op het display. Open het batterijvakdeksel (2) met een platte schroevendraaier (12), verwijder de lege batterij en plaats een nieuwe batterij van het type CR2450. De door Bosch aanbevolen batterijen kunt u bij uw rijwielhandelaar verkrijgen.

Let er bij het plaatsen van de batterij op dat het afdichtingsrubber (10) zich in de juiste positie bevindt.

Sluit het batterijvak en plaats de boordcomputer in de houder.

Accu-oplaadaanduiding

De boordcomputer geeft de laadtoestand van de eBike-accu in procent aan. Als de accu-laadtoestand onder 30% of 10% komt, verschijnt er eenmalig een aanwijzing. De aanwijzing kan worden bevestigd of verdwijnt na 5 seconden weer.

Bediening

De toets *Bluetooth*® (1) beschikt over diverse functies: wanneer de boordcomputer met een bedieningseenheid was verbonden en uit de houder werd genomen, kunnen de aanduidingen binnen 60 seconden worden gewisseld. Druk hiervoor kort op de toets *Bluetooth*® (1).

Aanwijzing: Wanneer u uw eBike meerdere weken niet gebruikt, verwijder de boordcomputer dan uit zijn houder en zet de boordcomputer in de opbergmodus. Druk hiervoor 8–11 seconden op de toets *Bluetooth*® (1).

De reset-toets (5) dient ervoor de boordcomputer terug te zetten naar fabrieksinstellingen en alle verbindingen te wissen.

De bediening van de boordcomputer en de aansturing van de aanduidingen kunnen via een van de weergegeven bedieningseenheden plaatsvinden. De betekenis van de toetsen op de bedieningseenheden voor de display-aanduidingen zijn te vinden in het onderstaande overzicht.

De keuzetoets heeft afhankelijk van hoe lang erop wordt gedrukt 2 functies.

LED Remote

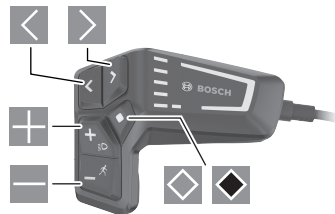

Mini Remote

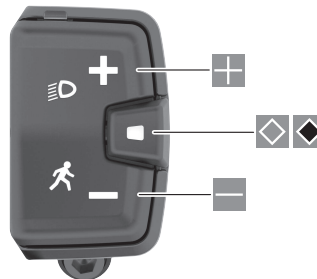

- ◀ naar links bladeren (alleen voor LED Remote)
- ▶ naar rechts bladeren (alleen voor LED Remote)
- ⊞ ondersteuningsniveau verhogen
- ⊟ ondersteuningsniveau verlagen
- ◇ keuzetoets (kort indrukken)
- ◆ keuzetoets (lang indrukken > 1 s)

Aanwijzing: Alle weergaven en teksten van de gebruikersinterface op de volgende pagina's komen overeen met de vrijgavestand van de software. Na een software-update kan het zijn dat de weergaven en/of teksten van de gebruikersinterface iets veranderen.

Aanwijzing: Afhankelijk van de lichtomstandigheden is er een achtergrondverlichting die alleen door een druk op de toets wordt geactiveerd. De duur van de verlichting kan worden ingesteld.

Aanduidingen en instellingen van de boordcomputer

Snelheids- en afstands aanduidingen

In de snelheidsmeteraanduiding verschijnt altijd de actuele snelheid.

In de functie-aanduiding – combinatie van tekstaanduiding en waarde-aanduiding – kan worden gekozen uit de volgende functies:

- **<Afstand>**: sinds de laatste reset afgelegde afstand
- **<Rijtijd>**: rijtijd sinds de laatste reset
- **<Tijd>**: actuele tijd
- **<Actieradius>**: vermoedelijk bereik van de beschikbare acculading (bij gelijkblijvende omstandigheden als ondersteuningsniveau, route-profiel enz.)
- **<Ø Snelheid>**: sinds de laatste reset bereikte gemiddelde snelheid
- **<Max. snelheid>**: sinds de laatste reset bereikte maximale snelheid
- **<Totale afstand>**: aanduiding van de totaal met de eBike afgelegde afstand (kan niet gereset worden)

Aanwijzing: De boordcomputer laat automatisch een schakeladvies bij het rijden met de eBike aan. De aanduiding van het schakeladvies verschijnt over de tekstaanduiding (f) van de boordcomputer heen en kan handmatig via de basisinstellingen worden gedeactiveerd.

Wisselen naar de aanduidingsfuncties



Druk zo vaak op de toets  of  tot de gewenste functie verschijnt.



Druk zo vaak op de keuzetoets  tot de gewenste functie verschijnt.

Bepaalde instellingen kunnen niet op de boordcomputer, maar alleen in de app **eBike Flow** worden uitgevoerd, bijv.:

- **<Banden circum.>**
- **<Bereik resetten>**
- **<Auto trip resetten>**

Bovendien krijgt u in de app **eBike Flow** een overzicht van de gebruiksuren en de gemonteerde componenten.



Basisinstellingen weergeven en aanpassen

Aanwijzing: Het instellingsmenu kan niet tijdens het fietsen worden opgevraagd.

Om in het menu Basisinstellingen te komen, drukt u zolang op de keuzetoets  op de bedieningsseenheid tot in de tekstaanduiding **<Instellingen>** verschijnt.

Basisinstellingen wisselen/verlaten



Druk zo vaak op de toets  of  tot de gewenste basisinstelling verschijnt.



Druk zo vaak op de keuzetoets  tot de gewenste basisinstelling verschijnt.

Aanwijzing: De gewijzigde instelling wordt bij het verlaten van de betreffende basisinstelling automatisch opgeslagen.

Basisinstellingen wijzigen



Druk voor omlaag bladeren kort op de keuzetoets  tot de gewenste waarde verschijnt.



Druk voor omlaag bladeren langer dan 1 seconde op de keuzetoets  tot de gewenste waarde verschijnt.

Aanwijzing: Wanneer u de betreffende toets ingedrukt houdt, wordt er automatisch gewisseld naar de volgende waarde in de basisinstellingen.

U kunt kiezen uit de volgende basisinstellingen:

- **<Taal>**: hier kunt u uit een lijst de door u gewenste displaytaal kiezen.
- **<Eenheden>**: u kunt snelheid en afstand in kilometer of mijl laten weergeven.
- **<Tijd>**: hier kunt u de tijd instellen.
- **<Tijd formaat>**: u kunt de tijd in het 12-uurs- of 24-uurs-formaat laten weergeven.
- **<schakeladvies>**: u kunt de aanduiding van een schakeladvies in- of uitschakelen.
- **<achtergrondverlichting>**: hier kunt u de duur van de achtergrondverlichting instellen.
- **<Helderheid>**: de helderheid kan in stappen van 5 van 5–100% ingesteld worden.
- **<Settings reset>**: hier kunt u door lang indrukken van de keuzetoets de instellingen resetten.
- **<Certificaten>**
- **<Terug>**: met deze functie kunt u het menu Instellingen verlaten.

Menu Basisinstellingen verlaten

Het menu Basisinstellingen verlaat u automatisch als er 60 seconden op geen enkele toets wordt gedrukt, fietsen met de eBike of met behulp van de functie **<Terug>**.



Druk kort op de keuzetoets  om het menu Basisinstellingen met behulp van de functie **<Terug>** te verlaten.



Druk langer dan 1 seconde op de keuzetoets  om het menu Basisinstellingen met behulp van de functie **<Terug>** te verlaten.

Onderhoud en service

Onderhoud en reiniging

Alle componenten mogen niet met water onder druk gereinigd worden.

Houd het beeldscherm van uw boordcomputer schoon. Bij verontreinigingen kan zich een onjuiste helderheidsherkenning voordoen.

Gebruik voor de reiniging van uw boordcomputer een zachte, alleen met water bevochtigde doek. Gebruik geen reinigingsmiddelen.

Laat uw eBike-systeem minstens één keer per jaar technisch controleren (o.a. mechanisme, actualiteit van de systeemsoftware).

Bovendien kan de rijwielhandelaar voor de servicebeurt een kilometerstand en/of een periode ten grondslag leggen. In dit geval zal de boordcomputer telkens na het inschakelen laten zien wanneer het tijd is voor de volgende servicebeurt.

Neem voor service of reparaties aan de eBike contact op met een erkende rijwielhandel.

► **Laat alle reparaties uitsluitend door een geautoriseerde rijwielhandelaar uitvoeren.**

Aanwijzing: Wanneer u uw eBike voor onderhoud bij een rijwielhandelaar afgeeft, wordt aangeraden om **<eBike Lock>** en **<eBike Alarm>** tijdelijk te deactiveren om een foutief alarm te vermijden.

Klantenservice en gebruikadvies

Neem bij alle vragen over het eBike-systeem en zijn componenten contact op met een erkende rijwielhandel.

Contactgegevens van erkende rijwielhandels vindt u op de internetpagina www.bosch-ebike.com.

Vervoer

► **Wanneer u uw eBike buiten uw auto, bijv. op een fietsdrager, meeneemt, verwijder dan de boordcomputer en de eBike-accu om beschadigingen te vermijden.**

Afvalverwijdering



Aandrijfeenheid, boordcomputer incl. bedieningseenheid, accu, snelheidsensor, accessoires en verpakkingen moeten op een milieuvriendelijke manier gerecycled worden.

Zorg er eigenhandig voor dat persoonlijke gegevens uit het apparaat werden gewist.

Gooi eBikes en hun componenten niet bij het huisvuil!



Volgens de Europese richtlijn 2012/19/EU moeten niet meer bruikbare elektrische apparaten en volgens de Europese richtlijn 2006/66/EG moeten defecte of verbruikte accu's/batterijen apart worden ingezameld en op een voor het milieu verantwoorde wijze worden gerecycled.

Geef niet meer te gebruiken Bosch eBike-componenten gratis af bij een erkende rijwielhandel of bij een milieupark.

Wijzigingen voorbehouden.

Sikkerhedsinstrukser



Læs alle sikkerhedsinstrukser og anvisninger. Overholdes sikkerhedsinstrukserne og anvisningerne ikke, er der risiko for elektrisk stød, brand og/eller alvorlige kvæstelser.

Opbevar alle sikkerhedsinstrukser og anvisninger til fremtidig brug.

Det i brugsanvisningen anvendte begreb **akku** vedrører alle originale Bosch eBike-akkuer.

- ▶ **Læs og overhold sikkerhedsanvisningerne og instruktionerne i alle brugsanvisninger til eBike-systemet og i brugsanvisningen til din eBike.**
- ▶ **Forsøg ikke at fastgøre displayet eller betjeningsenheden under kørsel!**
- ▶ **Lad dig ikke aflede af visningen på cykelcomputeren.** Hvis du ikke koncentrerer dig 100 % om trafikken, risikerer du at blive involveret i en ulykke. Hvis du ønsker at foretage indtastninger i din cykelcomputer ud over understøtningsniveauet, skal du standse og indtaste de pågældende data.
- ▶ **Betjen ikke din smartphone under kørsel.** Hvis du ikke koncentrerer dig 100 % om trafikken, risikerer du at blive involveret i en ulykke. Hold først ind til siden, og indtast derefter de relevante data.
- ▶ **Indstil displayets lysstyrke, så du let kan se vigtigste oplysninger som f.eks. hastighed eller advarselsymboler.** En forkert indstillet displaylysstyrke kan føre til farlige situationer.
- ▶ **Åbn ikke cykelcomputeren.** Cykelcomputeren kan ødelægges ved åbning, hvorved garantikravet bortfalder.
- ▶ **Brug ikke cykelcomputeren som håndtag.** Hvis du løfter eBiken i cykelcomputeren, kan du beskadige cykelcomputeren irreparabelt.
- ▶ **Stil ikke cyklen omvendt på styret og sadlen, hvis cykelcomputeren eller dens holder rager op over styret.** Cykelcomputeren eller holderen kan beskadiges, så de ikke kan repareres. Tag også cykelcomputeren af før fastspænding af cyklen i en monteringsholder for at undgå, at cykelcomputeren falder af eller beskadiges.
- ▶ **Forsigtig!** Ved anvendelse af cykelcomputeren med *Bluetooth®* og/eller WiFi kan der opstå fejl i andre enheder og anlæg, fly og medicinsk udstyr (f.eks. pacemakere, høreapparater). Samtidig kan det ikke fuldstændig udelukkes, at der kan ske skade på mennesker og dyr i nærheden. Brug ikke cykelcomputeren med *Bluetooth®* i nærheden af medicinsk udstyr, tankstationer, kemiske anlæg, områder med eksplosionsfare og i sprængningsområder. Brug ikke cykelcomputeren med *Bluetooth®* i fly. Undgå at bruge værktøjet i umiddelbar nærhed af kroppen i længere tid ad gangen.
- ▶ *Bluetooth®*-mærket og symbolerne (logoerne) er registrerede varemærker tilhørende Bluetooth SIG, Inc. Enhver brug af disse mærker/symboler, som Bosch eBike Systems foretager, sker under licens.

- ▶ **Cykelcomputeren er udstyret med et trådløst interface. Der kan være lokale driftsbegrænsninger i f.eks. fly eller på sygehuse.**

Sikkerhedsforskrifter for knapceller

- ▶ **ADVARSEL! Sørg for, at knapcellen er utilgængelig for børn.** Knapceller er farlige.
- ▶ **Knapceller må aldrig kommes i munden eller indføres i andre kropsåbninger. Hvis der er mistanke om, at en knapcelle er blevet slugt eller er blevet indført i en anden kropsåbning, skal du straks søge læge.** En slugt knapcelle kan inden for 2 timer forårsage alvorlige indre ætsninger og døden.
- ▶ **Sørg ved udskiftning af knapceller for, at knapcellen udskiftes fagligt korrekt.** Fare for eksplosion.
- ▶ **Brug kun de knapceller, der fremgår af denne betjeningsvejledning.** Brug ikke andre knapceller eller anden energiforsyning.
- ▶ **Prøv ikke at oplade knapcellerne igen, og kortslut dem ikke.** Knapcellen kan blive utæt, eksplodere, brænde og forårsage kvæstelser.
- ▶ **Fjern og bortskaf afladede knapceller bestemelsesmæssigt korrekt.** Afladede knapceller kan blive utætte og derved forårsage kvæstelser eller beskadige produktet.
- ▶ **Opvarm ikke knapcellen, og kast den aldrig ind i åben ild.** Knapcellen kan blive utæt, eksplodere, brænde og forårsage kvæstelser.
- ▶ **Undgå at beskadige knapcellen, og adskil den aldrig.** Knapcellen kan blive utæt, eksplodere, brænde og forårsage kvæstelser.
- ▶ **Undgå, at en beskadiget knapcelle kommer i kontakt med vand.** Lækket lithium kan danne brint, når det kommer i forbindelse med vand, hvilket kan resultere i brand, eksplosion eller kvæstelser.

Databeskyttelse

Hvis cykelcomputeren i tilfælde af service sendes til Bosch Service, overføres de data, der evt. er lagret på enheden, muligvis til Bosch.

Produkt- og ydelsesbeskrivelse

Beregnet anvendelse

Cykelcomputeren **Intuvia 100** er beregnet til visning af køredata.

For at du kan bruge eBike-systemet og cykelcomputeren **Intuvia 100**, skal du bruge en kompatibel smartphone med appen **eBike Flow** (fås i Apple App Store eller i Google Play Store), f.eks. til **<Reset trip>**.

Viste komponenter

Nummereringen af de afbildede komponenter vedrører illustrationerne på grafiksiderne i begyndelsen af vejledningen.

- (1) Knappen *Bluetooth*[®]
- (2) Batterirumsdæksel
- (3) Holder til blokeringsskrue
- (4) Cykelcomputer-kontakt
- (5) Reset-knap
- (6) Blokeringsskrue cykelcomputer
- (7) Holder cykelcomputer
- (8) Holdeskal cykelcomputer
- (9) Cykelcomputer
- (10) Tætningsgummi
- (11) Batteri (knapcelle type CR2450)
- (12) Kærvsruetrækker^{a)}
- (13) Batterirum
- (14) Monteringsskrue holder

a) medfølger ikke

Visningselementer cykelcomputer

- (a) Akku-ladestandsindikator
- (b) Visning cykelbelysning
- (c) Visning understøttingsniveau
- (d) Visning understøtning af drivenhed
- (e) Visning enhed
- (f) Tekstvisning
- (g) Orienteringslinje
- (h) Værdivisning
- (i) Speedometervisning

Tekniske data

Cykelcomputer		Intuvia 100
Produktkode		BHU3200
Driftstemperatur ^{A)}	°C	-5 ... +40
Opbevaringstemperatur	°C	+10 ... +40
Batterier		1 × CR2450
Kapslingsklasse		IP54
Vægt, ca.	g	63
<i>Bluetooth</i> [®] Low Energy 5.0		

Cykelcomputer		Intuvia 100
- Frekvens	MHz	2400–2480
- Sendeeffekt	mW	≤ 1

A) Uden for dette temperaturområde kan der opstå fejl i visningen. Du kan finde licensinformationer om produktet på følgende internetadresse: <http://www.bosch-ebike.com/licences>.

Overensstemmelseserklæring

Hermed erklærer Robert Bosch GmbH, Bosch eBike Systems, at det trådløse anlæg type **Intuvia 100** er i overensstemmelse med direktiv 2014/53/EU. Den fuldstændige tekst i EU-overensstemmelseserklæringen er tilgængelig under følgende internetadresse: <https://www.bosch-ebike.com/conformity>.

Montering

Isætning og udtagning af cykelcomputer (se billede A)

Når du skal **isætte** cykelcomputeren, skal du sætte næsen af batterirummet **(13)** ind i holderens holdeskal **(8)** og trykke cykelcomputeren let nedad. Drej cykelcomputeren med uret, indtil den går i indgreb, så den låses.

Når du skal **udtage** cykelcomputeren **(9)**, skal du dreje den mod uret og tage den ud af holdeskalen **(8)**.

► **Når du parkerer eBiken, skal du fjerne cykelcomputeren.**

Isætning af blokeringsskrue (se billede B)

Det er muligt at sikre cykelcomputeren i holderen, så den ikke kan fjernes. I den forbindelse skal cykelcomputeren findes sig i holderen. Løs monteringsskruen **(14)** til klemmen med en unbrakonøgle, indtil holderen **(7)** kan bevæges. Drej holderen **(7)**, indtil undersiden af cykelcomputeren er tilgængelig. Isæt blokeringsskruen **(6)**, og skru den fast i cykelcomputeren. Juster holderen **(7)** korrekt i forhold til cykelcomputeren, og spænd monteringsskruen **(14)** med en unbrakonøgle.

Bemærk: Blokeringsskruen er ikke en tyverisikring.

Brug

Forbind cykelcomputeren med eBike-systemet (parring)

Som regel er din cykelcomputer allerede forbundet med eBike-systemet. Hvis det ikke er tilfældet, skal du gå frem som følger:

- Installer appen **eBike Flow**.
- Aktivér *Bluetooth*[®] på din smartphone, og åbn appen **eBike Flow**.
- Tryk kort på knappen *Bluetooth*[®].
- Apparatregistreringen vises på displayet.
- Vælg det ønskede apparat med samme mærkning i appen **eBike Flow**.

Du kan finde yderligere henvisninger under følgende link:
<https://www.bosch-ebike.com/de/help-center/intuvia-100>.



Afhængigt af din smartphones operativsystem kan appen **eBike Flow** hentes gratis i Apple App Store eller Google Play Store.

Scan koden med din smartphone for at hente appen **eBike Flow**.

Tænd/sluk af cykelcomputer

Tænd eBike-systemet.

Hvis du vil **tænde** cykelcomputeren, skal du bevæge eBike let eller trykke på displayet.

Hvis du vil **slukke** cykelcomputeren, har du følgende muligheder:

- Tryk på tænd/sluk-knappen på betjeningsenheden for at slukke eBike-systemet.
- Også cykelcomputeren slukkes.
- Tag cykelcomputeren ud af holderen.
- Cykelcomputeren slukker automatisk efter 60 s.

Energiforsyning af cykelcomputeren

Cykelcomputeren forsynes med energi fra CR2450-knapcellen.

Udskiftning af batteri (se billede C)

Hvis batteriet i cykelcomputeren er næsten afladet, vises en meddelelse på displayet. Åbn batterirumsdækslet (2) med en kærsvkruetrækker (12), tag det udtjente batteri ud, og sæt et nyt batteri af typen CR2450 i. De af Bosch anbefalede batterier fås hos din cykelhandler.

Sørg for, at tætningsgummiet (10) anbringes korrekt, når du sætter batteriet i.

Luk batterirummet, og sæt cykelcomputeren i holderen.

Akku-ladestandsindikator

Cykelcomputeren viser eBike-akkus ladeniveau i procent. Hvis akku-ladeniveauet underskrides med 30 % eller 10 %, vises en henvisning. Henvisningen kan bekræftes eller forsvinder efter 5 s.

Betjening

Knappen **Bluetooth® (1)** har forskellige funktioner: Hvis cykelcomputeren er forbundet med en betjeningsenhed og tages ud af holderen, kan visningerne skiftes inden for 60 s. Tryk i den forbindelse kort på knappen **Bluetooth® (1)**.

Bemærk: Hvis du ikke benytter din eBike i flere uger, skal du tage cykelcomputeren ud af holderen og anbringe den i opbevaringstilstand. Tryk i den forbindelse på knappen **Bluetooth® (1)** 8–11 s.

Reset-knappen (5) bruges til at gendanne cykelcomputerens fabriksindstillinger og slette alle forbindelser.

Betjeningen af cykelcomputeren og aktiveringen af visningerne sker via de viste betjeningsenheder. I det følgende kan du se, hvordan du bruger knapperne på betjeningsenhederne i forbindelse med betjeningen af displayvisningerne.

Valgknappen har to funktioner, afhængigt af hvor længe du trykker den ind.

LED Remote

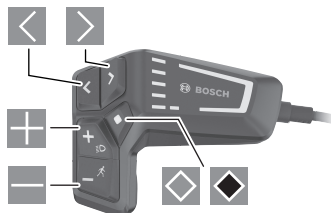

Mini Remote

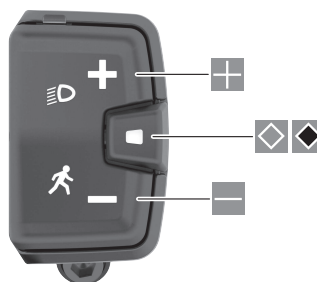

- ◀ Blad mod venstre (kun for LED Remote)
- ▶ Blad mod højre (kun for LED Remote)
- ⊕ Forøg assistanceniveau
- ⊖ Reducer assistanceniveau
- ◊ Valgknap (kort tryk)
- ◼ Valgknap (langt tryk > 1 s)

Bemærk: Alle overfladevisninger og overfladetekster på de følgende sider svarer til softwarens aktuelle frigivelsesniveau. Efter en softwareopdatering kan det forekomme, at overfladevisninger og/eller overfladetekster ændres en smule.

Bemærk: Afhængigt af lysforholdene er det muligt at aktivere en baggrundsbelysning med et tryk på en knap. Belysningsvarigheden kan indstilles.

Cykelcomputerens visninger og indstillinger

Hastigheds- og afstandsvisninger

I speedometervisningen ses altid den aktuelle hastighed. I funktionsvisningen – kombination af tekstanvisning og værdi- og afstandsvisning – kan du vælge mellem følgende funktioner:

- **<Distance>**: Tilbagelagt afstand siden sidste nulstilling
- **<Køretid>**: Køretid siden sidste nulstilling
- **<Tid>**: Aktuelt klokkeslæt
- **<Rækkevidde>**: Forventet rækkevidde med den nuværende akkueladning (ved konstante betingelser som understøtningsniveau, strækingsprofil osv.)
- **<Gns. hastighed>**: Opnået gennemsnitshastighed siden sidste nulstilling
- **<Maks. hastighed>**: Opnået maksimumhastighed siden sidste nulstilling
- **<Samlet distance>**: Visning af den samlede afstand, der er tilbagelagt med eBiken (kan ikke nulstilles)

Bemærk: Cykelcomputeren viser automatisk en skiftebefaling, når eBiken starter. Visningen af skiftebefalingen overlejrer tekstvisningen (f) på cykelcomputeren og kan deaktiveres manuelt via Grundindstillingerne.

Skift i visningsfunktionen



Tryk på knappen  eller , indtil den ønskede funktion vises.



Tryk på valgknappen , indtil den ønskede funktion vises.

Bestemte indstillinger kan ikke foretages på cykelcomputeren, men kun i appen **eBike Flow**, f.eks.:

- **<Hjulomkreds>**
- **<Range reset>**
- **<Auto trip reset>**

Desuden får du i appen **eBike Flow** et overblik over driftstimer og monterede komponenter.

Visning/tilpasning af grundindstillingerne

Bemærk: Indstillingsmenuen kan ikke åbnes under kørsel. Hvis du vil åbne menuen Grundindstillinger, skal du trykke på valgknappen  på betjeningsenheden, indtil tekstvisningen **<Indstillinger>** kommer frem.

Skift/afslutning af Grundindstillinger



Tryk på knappen  eller , indtil den ønskede grundindstilling vises.



Tryk på valgknappen , indtil den ønskede grundindstilling vises.

Bemærk: Den ændrede indstilling gemmes automatisk, når du forlader den aktuelle grundindstilling.

Ændring af grundindstilling



Tryk kort valgknappen  ned for at blade, indtil den ønskede værdi vises.



Tryk valgknappen  ned > 1 s for at blade, indtil den ønskede værdi vises.

Bemærk: Hvis du holder den pågældende knap inde, skiftes der automatisk til næste værdi i grundindstillingerne.

Du kan vælge mellem følgende grundindstillinger:

- **<Sprog>**: Her kan du vælge dit foretrukne displaysprog.
- **<Enheder>**: Du kan få vist hastighed og afstand i kilometer eller miles.
- **<Tid>**: Her kan du indstille klokkeslættet.
- **<Tidsformat>**: Du kan få vist klokkeslæt i 12-timers eller i 24-timers format.
- **<Skiftebefaling>**: Du kan slå visningen af en skiftebefaling til/fra.
- **<Baggrundsbelysning>**: Her kan du indstille varigheden af baggrundsbelysningen.
- **<Lysstyrke>**: Lysstyrken kan indstilles fra 5 til 100 % i trin a 5.
- **<Settings reset>**: Her kan du nulstille indstillingerne ved at holde valgknappen inde.
- **<Certificering>**
- **<Tilbage>**: Med denne funktion kan du forlade menuen Indstillinger.

Forlad menuen Grundindstillinger

Du kan automatisk forlade menuen Grundindstillinger, hvis du ikke foretager dig noget i 60 s, hvis du kører på eBike, eller hvis du bruger funktionen **<Tilbage>**.



Tryk kort på valgknappen  for at forlade menuen Grundindstillinger ved hjælp af funktionen **<Tilbage>**.



Tryk på valgknappen  > 1 s for at forlade menuen Grundindstillinger ved hjælp af funktionen **<Tilbage>**.

Vedligeholdelse og service

Vedligeholdelse og rengøring

Ingen komponenter må rengøres med vand under tryk.

Hold skærmen på din cykelcomputer ren. Ved tilmudsning kan der registreres en forkert lysstyrke.

Brug en blød klud, der kun er fugtet med vand, til rengøring af din cykelcomputer. Brug ikke rengøringsmiddel.

Få udført en teknisk kontrol af dit eBike-system mindst en gang årligt (bl.a. mekanik, systemssoftwarens aktualitet).

Desuden kan cykelhandleren lægge antal kørte kilometer og/eller et tidsrum til grund for serviceterminen. I så fald viser cykelcomputeren den forfaldne servicetermin, hver gang den tændes.

Ved behov for service eller reparation af eBiken bedes du kontakte en autoriseret cykelhandler.

► Lad kun en autoriseret cykelhandler udføre reparationer.

Bemærk: Hvis du afleverer din eBike til service hos en cykelhandler, anbefaler vi som udgangspunkt, at du deaktiverer **<eBike Lock>** og **<eBike Alarm>** for at undgå en fejlarmlarm.

Kundeservice og anvendelsesrådgivning

Ved alle spørgsmål til eBike-systemet og dets komponenter bedes du kontakte en autoriseret cykelhandler.

Kontaktdata for autoriserede cykelhandlere finder du på hjemmesiden www.bosch-ebike.com.

Transport

- Når du medbringer din eBike uden for din bil, f.eks. på en cykelholder, bør du afmontere cykelcomputeren og eBike-akkuen for at undgå beskadigelser.

Bortskaffelse



Drivenhed, cykelcomputer inkl. betjeningsenhed, akku, hastighedssensor, tilbehør og emballage skal indsamles og genbruges iht. gældende miljøforskrifter.

Sørg selv for, at alle personoplysninger er blevet slettet fra enheden.

Smid ikke eBikes og deres komponenter ud sammen med husholdningsaffaldet!



Iht. det europæiske direktiv 2012/19/EU skal kasseret el-værktøj og iht. det europæiske direktiv 2006/66/EF skal defekte eller opbrugte akkuer/batterier indsamles separat og genbruges iht. gældende miljøforskrifter.

Kasserede Bosch eBike-komponenter bedes afleveret gratis hos en autoriseret cykelhandler eller på en genbrugsstation, hvor de kan genvindes.

Ret til ændringer forbeholdes.

Säkerhetsanvisningar



Läs igenom alla säkerhetsanvisningar och instruktioner. Fel som uppstår till följd av att säkerhetsinstruktionerna och anvisningarna inte följts kan orsaka elstöt, brand och/eller allvarliga personskador.

Spara alla säkerhetsanvisningar och anvisningar.

Begreppet **Batteri**, som används i denna bruksanvisning avser alla original Bosch eBike-batterier.

- ▶ **Läs och beakta säkerhetsanvisningarna och anvisningar i alla bruksanvisningarna för eBike-systemet samt i bruksanvisningen för din eBike.**
- ▶ **Försök inte att sätta fast displayen eller styr-reglaget under körning!**
- ▶ **Låt dig inte distraheras av cykeldatorn.** Om du inte uteslutande koncentrerar dig på trafiken riskerar du att bli inblandad i en olycka. Om du vill göra inmatningar i din färdator utöver att skifta assistansnivå bör du stanna och mata in önskade data.
- ▶ **Använd inte din smarttelefon under färd.** Om du inte uteslutande koncentrerar dig på trafiken riskerar du att bli inblandad i en olycka. Stanna därför först och ange sedan informationen.
- ▶ **Ställ in displayens ljusstyrka så att du tydligt kan se viktig information, som hastighet eller varningssymboler.** En display med felaktigt inställd ljusstyrka kan leda till farliga situationer.
- ▶ **Öppna inte cykeldatorn.** Cykeldatorn kan förstöras om den öppnas och garantin slutar att gälla.
- ▶ **Använd inte cykeldatorn som handtag.** Om du lyfter din eBike hållandes i cykeldatorn kan skador som inte går att reparera uppstå på cykeldatorn.
- ▶ **Ställ inte cykeln upp och ner på styre och sadel när cykeldatorn eller dess hållare sticker upp ovanför styret.** Cykeldatorn eller hållaren kan få permanenta skador. Ta också av cykeldatorn innan cykeln ställs i en monteringsställning, för att undgå att den faller av eller får skador.
- ▶ **Var försiktig!** När cykeldatorn används med *Bluetooth*[®] och/eller WiFi kan störningar uppkomma hos andra apparater, flygplan och medicinska apparater (t.ex. pacemaker, hörapparater). Skador på människor och djur i omedelbar närhet kan inte heller helt uteslutas. Använd inte cykeldatorn med *Bluetooth*[®] i närheten av medicinska apparater, bensinstationer, kemiska anläggningar, områden med explosionsrisk eller i sprängningsområden. Använd inte cykeldatorn med *Bluetooth*[®] i flygplan. Undvik drift i direkt närhet till kroppen under en längre period.
- ▶ Varumärket *Bluetooth*[®] samt logotyper är registrerade varumärken och tillhör Bluetooth SIG, Inc. All användning av detta varumärke/logotyp av Bosch eBike Systems sker under licens.
- ▶ **Cykeldatorn är utrustad med ett gränssnitt för trådlös anslutning. Lokala driftsbegränsningar, t.ex. i flygplan eller sjukhus, ska beaktas.**

Säkerhetsanvisningar för knappcells batterier

- ▶ **WARNING! Håll knappcells batterier otillgängliga för barn.** Knappcells batterier är farliga.
- ▶ **Knappcells batterier får aldrig sväljas eller föras in i andra kroppsöppningar. Om misstanke föreligger att knappcells batteriet har svalts eller införts i någon annan kroppsöppning, uppsök läkare omedelbart.** Om knappcells batteriet sväljs kan det leda till allvarliga skador eller dödsfall inom två timmar.
- ▶ **Se till att knappcells batteriet byts ut på korrekt sätt.** Risk för explosion.
- ▶ **Använd endast de knappcells batterier som beskrivs i denna bruksanvisning.** Använd inga andra knappcells batterier eller någon annan form av energiförsörjning.
- ▶ **Försök inte att ladda upp knappcells batteriet igen och kortslut det inte.** Knappcells batteriet kan läcka, explodera eller börja brinna och orsaka personskador.
- ▶ **Ta ut och avfallshandla urladdade knappcells batterier enligt bestämmelserna.** Urladdade knappcells batterier kan läcka och därmed orsaka personskador eller skador på produkten.
- ▶ **Knappcells batteriet får inte överhettas och inte kastas i eld.** Knappcells batteriet kan läcka, explodera eller börja brinna och orsaka personskador.
- ▶ **Skada inte knappcells batteriet och ta inte isär det.** Knappcells batteriet kan läcka, explodera eller börja brinna och orsaka personskador.
- ▶ **Skadade knappcells batterier får inte komma i kontakt med vatten.** Litium som läcker ut kan reagera med vattnet och bilda väte, vilket kan leda till brand, explosion eller personskador.

Skydd av personuppgifter

Om cykeldatorn skickas till Bosch service kan informationen som sparats på enheten förmedlas till Bosch.

Produkt- och prestandabeskrivning

Ändamålsenlig användning

Cykeldatorn **Intuvia 100** är avsedd för indikering av färrdata.

För att kunna använda eBike-systemet och cykeldatorn **Intuvia 100** i sin helhet krävs en kompatibel smarttelefon med appen **eBike Flow** (finns i Apple App Store eller i Google Play Store), t.ex. för **<Reset trip>**.

Illustrerade komponenter

Numreringen av de avbildade komponenterna refererar till bilderna i början av bruksanvisningen.

- (1) Knapp *Bluetooth*[®]
- (2) Batterifackets lock
- (3) Fäste blockeringskruv
- (4) Cykeldator-kontakt
- (5) Återställningsknapp
- (6) Blockeringskruv cykeldator
- (7) Hållare cykeldator
- (8) Hållarfäste cykeldator
- (9) Cykeldator
- (10) Tätningsgummi
- (11) Batteri (knappcell typ CR2450)
- (12) Spårskruvmejsel^{a)}
- (13) Batterifack
- (14) Fästskruv hållare

a) Ingår inte i leveransomfattningen

Visningselement cykeldator

- (a) Visning batteristatus
- (b) Visning cykelbelysning
- (c) Visning assistansnivå
- (d) Visning stöd drivenhet
- (e) Visning enhet
- (f) Textvisning
- (g) Orienteringsrad
- (h) Värdevisning
- (i) Hastighetsmätarvisning

Tekniska data

Cykeldator	Intuvia 100	
Produktkod		BHU3200
Drifttemperatur ^{A)}	°C	-5 ... +40
Lagringstemperatur	°C	+10 ... +40
Batterier		1 × CR2450
Skyddsklass		IP54
Vikt, ca.	g	63
<i>Bluetooth</i> [®] Low Energy 5.0		

Cykeldator	Intuvia 100	
- Frekvens	MHz	2400–2480
- Sändningseffekt	mW	≤ 1

A) Utanför detta temperaturintervall kan störningar förekomma vid indikering.

Licensinformationen för produkten finns tillgänglig på följande webbadress:

<https://www.bosch-ebike.com/licences>.

Försäkran om överensstämmelse

Härmed förklarar Robert Bosch GmbH, Bosch eBike Systems, att sändaranläggningstypen **Intuvia 100** uppfyller kraven i direktivet 2014/53/EU. EU-konformitetsförklaringens fullständiga text finns på följande webbadress: <https://www.bosch-ebike.com/conformity>.

Montering

Sätta i och ta ut cykeldatorn (se bild A)

För att **sätta i** cykeldatorn sätter du klackarna på batterifacket (13) i hållarfästet (8) och trycker cykeldatorn lätt neråt. För att låsa vrider du cykeldatorn medsols tills den klickar fast.

För att **ta ut** cykeldatorn (9) vrider du den motsols och tar ut cykeldatorn ur hållarfästet (8).

► När du ställer ifrån dig eBike tar du av cykeldatorn.

Sätta in blockeringskruven (se bild B)

Du kan fixera cykeldatorn i sin hållare så att den inte kan tas av. Cykeldatorn måste befinna sig i hållaren. Lossa fästskruven (14) från klämman med en insexnyckel tills hållaren (7) kan flyttas. Vrid hållaren (7) tills den undre sidan av cykeldatorn är tillgänglig. Sätt in blockeringskruven (6) och skruva fast den i cykeldatorn. Rikta in hållaren (7) med cykeldatorn korrekt och dra åt fästskruven (14) igen med en insexnyckel.

Anmärkning: Låsskruven är inget stöldskydd.

Drift

Ansluta cykeldatorn till eBike-systemet (parkoppling)

Som regel är din cykeldator ansluten till eBike-systemet. Om detta inte är fallet, utför följande:

- Installera appen **eBike Flow**.
- Aktivera *Bluetooth*[®] på din smarttelefon och öppna appen **eBike Flow**.
- Tryck kort på knappen *Bluetooth*[®].
- Enhetsidentifieringen visas på displayen.
- Välj önskad enhet med samma ID i appen **eBike Flow**.

Du hittar fler anvisningar under följande länk:

<https://www.bosch-ebike.com/de/help-center/intuvia-100>.



Beroende på telefonens operativsystem kan appen **eBike Flow** laddas ner kostnadsfritt från Apple App Store eller från Google Play Store. Skanna koden med din telefon för att ladda ner appen **eBike Flow**.

Sätta på/stänga av cykeldatorn

Slå på eBike-systemet.

För att **slå på** cykeldatorn, flytta eBike något eller tryck på displayen.

För att **stänga av** cykeldatorn har du följande möjligheter:

- Tryck på på-/av-knappen på styr-reglaget för att stänga av eBike-systemet. Även cykeldatorn stängs av.
- Ta ut cykeldatorn ur hållaren. Cykeldatorn stängs av automatiskt efter 60 sek.

Cykeldatorns energiförsörjning

Cykeldatorn försörjs med energi via ett CR2450-knappcells batteri.

Byta ut batteriet (se bild C)

När cykeldatorns batteri är nästan tomt visas ett meddelande på displayen. Öppna batterifackets lock (2) med en spårskruvmejsel (12), ta ut det förbrukade batteriet och sätt i ett nytt batteri av typen CR2450. Batterierna som rekommenderas av Bosch hittar du hos din cykelhandlare.

När du sätter i batteriet, se till att tätningsgummit (10) är korrekt placerat.

Stäng batterifacket och sätt cykeldatorn i hållaren.

Visning batteristatus

Cykeldatorn visar eBike-batteriets laddningsnivå i procent. Ett meddelande visas en gång om batteriets laddningsnivå underskrider 30% resp. 10%. Meddelandet kan bekräftas eller försvinner automatiskt efter 5 sek.

Manövrering

Knappen **Bluetooth® (1)** har olika funktioner: om cykeldatorn har varit ansluten till ett styr-reglage och hållaren tagits ut kan meddelandena växlas inom 60 sek. Tryck kort på knappen **Bluetooth® (1)**.

Observera: om du inte ska använda din eBike på flera veckor, ta ut cykeldatorn från dess hållare och ställ in cykeldatorn till förvaringsläge. Tryck på knappen **Bluetooth® (1)** i 8–11 sek.

Återställningsknappen (5) är till för att återställa cykeldatorn till fabriksinställningar och radera alla anslutningar.

Manövrering av cykeldatorn och indikeringarna kan ske via ett av de styr-reglage som visas. Betydelsen för knapparna på styr-reglagen hittar du i nedanstående översikt.

Väljarknappen har två funktioner beroende på hur länge den trycks in.

LED Remote

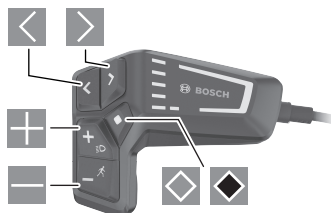

Mini Remote

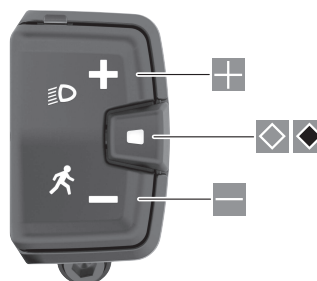

- ◀ Bläddra till vänster (endast LED Remote)
- ▶ Bläddra till höger (endast LED Remote)
- ⊕ Öka assistansnivån
- ⊖ Minska assistansnivån
- ◊ Väljarknapp (kort tryck)
- ◊ Väljarknapp (långt tryck > 1 sek)

Anmärkning: Samtliga framställningar av användargränssnittet och användargränssnittstexter på följande sidor motsvarar programvarans status vid manualtryckningen. Efter en programvaruuppdatering kan det hända att gränssnittet och/eller displaytexter ändras sig något.

Observera: beroende på ljusförhållandena finns det en bakgrundsbelysning som aktiveras via knapptryck. Belysningens varaktighet kan ställas in.

Visningar och inställningar av cykeldatorn

Hastighets- och avståndsvisningar

På hastighetsmätarvisningen visas alltid den aktuella hastigheten.

På funktionsvisningen – kombination av textvisning och värdevisning – står följande funktioner till förfogande:

- **<Avstånd>**: tillryggalagd sträcka sedan den senaste återställningen
- **<Körtid>**: färdtid sedan senaste återställning
- **<Tid>**: aktuell tid
- **<Räckvidd>**: beräknad räckvidd med den befintliga batteriladdningen (vid fortsatt samma förutsättningar i form av stödnivå, sträckprofil osv.)
- **<Genomsnittlig hastighet>**: genomsnittshastighet uppnådd sedan senaste återställning
- **<Max. hastighet>**: max. hastighet uppnådd sedan senaste återställning
- **<Totalt avstånd>**: Visning av den totala distans som avverkats med eBike (inte återställningsbar)

Observera: cykeldatorn visar automatiskt en växelrekommendation vid körning av eBike. Visningen av växelrekommendationen överlappar textvisningen (f) på cykeldatorn och kan avaktiveras manuellt via grundinställningar.

Växla till visningsfunktion



Tryck på knappen ◀ eller ▶ tills önskad funktion visas.



Tryck på väljarknappen ◻ tills önskad funktion visas.

Vissa inställningar kan inte göras på cykeldatorn, utan endast i appen **eBike Flow**, t.ex.:

- **<Hjulomkrets>**
- **<Range reset>**
- **<Auto trip reset>**

Dessutom får du i appen **eBike Flow** en översikt över drifttimmar och monterade komponenter.

Visa/anpassa grundinställningarna

Observera: inställningsmenyn kan inte öppnas under färd.

För att komma till menyn Grundinställningar, tryck på väljarknappen ◻ på styr-reglaget tills **<Inställningar>** syns i textvisningen.

Bläddra/lämna grundinställningar



Tryck på knappen ◀ eller ▶ tills önskad grundinställning visas.



Tryck på väljarknappen ◻ tills önskad grundinställning visas.

Observera: den ändrade inställningen sparas automatiskt när du lämnar respektive grundinställning.

Ändra grundinställningarna



Tryck kort på väljarknappen ◻ för att bläddra neråt tills önskat värde visas.



Tryck på väljarknappen ◻ > 1 sek för att bläddra neråt tills önskat värde visas.

Observera: om du håller motsvarande knapp intryckt sker bytet till nästa värde i grundinställningarna.

Följande grundinställningar kan utföras:

- **<Språk>**: här kan du välja bland ett antal språk.
- **<Enheter>**: Du kan visa hastighet och avstånd i kilometer eller miles.
- **<Tid>**: här kan du ställa in klockslag.
- **<Tidsformat>**: Du kan visa tiden i 12-timmars eller 24-timmarsformat.
- **<Växelrekommendation>**: du kan slå på och stänga av visningen av en växelrekommendation.
- **<Bakgrundsbelysning>**: här kan du ställa in varaktigheten för bakgrundsbelysningen.
- **<Ljusstyrka>**: ljusstyrkan kan ställas in till 5–100% i steg om 5.
- **<Settings reset>**: här kan du återställa inställningarna genom ett långt tryck på väljarknappen.
- **<Certifikat>**
- **<Bakåt>**: med denna funktion kan du lämna menyn Inställningar.

Lämna menyn Grundinställningar

Menyn Grundinställningar lämnas automatiskt vid en inaktivitet på 60 sek, körning av eBike eller med hjälp av funktionen **<Bakåt>**.



Tryck kort på väljarknappen ◻ för att lämna menyn Grundinställningar med hjälp av funktionen **<Bakåt>**.



Tryck på väljarknappen ◻ > 1 sek för att lämna menyn Grundinställningar med hjälp av funktionen **<Bakåt>**.

Underhåll och service

Underhåll och rengöring

Inga komponenter får rengöras med högtryckstvätt.

Håll cykeldatorns skärm ren. Vid smuts kan det leda till felaktig ljusstyrkeidentifiering.

Vid rengöring av din cykeldator, använd en mjuk trasa som endast är fuktad med vatten. Använd inga rengöringsmedel. eBike-systemet ska genomgå teknisk kontroll minst en gång om året (bl.a. mekanik, uppdatering av systemprogramvaran).

Dessutom kan cykelförsäljaren basera ett visst antal cyklade kilometer och/eller en viss tidsperiod vid beräkning av servicetidpunkten. I detta fall visas att det är dags för service varje gång cykeldatorn startas.

För service eller reparationer på eBike vänder du dig till en auktoriserad fackhandlare.

► **Låt endast auktoriserade cykelverkstäder utföra reparationer.**

Observera: när du lämnar in din eBike för underhåll hos en återförsäljare rekommenderar vi att du tillfälligt avaktiverar eBike Lock och eBike Alarm för att undvika onödiga felalarm.

Kundtjänst och applikationsrådgivning

Vid alla frågor om eBike-systemet och dess komponenter vänder du dig till en auktoriserad fackhandlare.

Kontaktdata till auktoriserade cykelhandlare hittar du på internetsidan www.bosch-ebike.com.

Transport

- **Om du tar med dig din eBike på utsidan av bilen, som t.ex. på ett takräcke för cyklar eller cykelhållare, bör du ta av eBike-batteriet för att undvika skador.**

Avfallshantering



Drivenhet, cykeldator inkl. manöverenhet, batteri, hastighetsensor, tillbehör och förpackningar skall återvinnas på ett miljövänligt sätt.

Se själv till att personuppgifter raderas från enheten.

Släng inte eBikes och dess komponenter i hushållsavfallet!



Enligt det europeiska direktivet 2012/19/EU skall obrukbara elektriska apparater och enligt det europeiska direktivet 2006/66/EG felaktiga eller förbrukade batterier samlas in separat och tillföras en miljöanpassad avfallshantering.

Lämna ej funktionsdugliga batterier och cykeldatorer utan kostnad till en auktoriserad cykelhandlare eller till en miljöstation.

Ändringar förbehålles.

Sikkerhetsanvisninger



Les sikkerhetsanvisningene og instruksene. Hvis ikke sikkerhetsanvisningene og instruksene tas til følge, kan det oppstå elektrisk støt, brann og/eller alvorlige personskader.

Oppbevar alle sikkerhetsinstruksene og anvisningene for fremtidig bruk.

Begrepet **batteri** som brukes i denne bruksanvisningen, refererer til alle originale Bosch eBike-batterier.

- ▶ **Følg sikkerhetsanvisningene og instruksjonene i alle bruksanvisningene for eBike-systemet og brukerhåndboken for din eBike.**
- ▶ **Du må ikke forsøke å feste displayet eller betjeningsenheten under kjøring!**
- ▶ **Du må ikke la deg forstyrre av visningene på kjørecomputeren.** Det kan oppstå farlige situasjoner hvis du ikke til enhver tid følger med på trafikken. Hvis du i tillegg til å endre fremdriftshjelpen ønsker å foreta inntasting på kjørecomputeren, må du stoppe før du gjør dette.
- ▶ **Betjen ikke smarttelefonen under sykling.** Det kan oppstå farlige situasjoner hvis du ikke til enhver tid følger med på trafikken. Du må derfor stoppe når du skal taste inn data.
- ▶ **Still inn displaystyrken slik at du kan oppfatte viktig informasjon eller varselsymboler.** Feil innstilling av displaystyrken kan føre til farlige situasjoner.
- ▶ **Du må ikke åpne kjørecomputeren.** Kjørecomputeren kan bli ødelagt hvis den åpnes, og garantien vil da opphøre.
- ▶ **Du må ikke bruke kjørecomputeren som håndtak.** Hvis du løfter elsykkelen ved å holde i kjørecomputeren, kan kjørecomputeren skades permanent.
- ▶ **Du må ikke sette sykkelstammen opp ned på styret og setet hvis kjørecomputeren eller holderen til denne rager ut over styret.** Kjørecomputeren eller holderen kan få permanente skader. Ta også ut kjørecomputeren før sykkelstammen festes i en monteringsholder, slik at ikke kjørecomputeren faller ut eller skades.
- ▶ **Forsiktig!** Under bruk av kjørecomputeren med *Bluetooth®* og/eller trådløst nett kan det oppstå forstyrrelse på andre apparater og anlegg, fly og medisinsk utstyr (f.eks. pacemakere og høreapparater). Skader på mennesker og dyr i umiddelbar nærhet kan heller ikke utelukkes helt. Bruk ikke kjørecomputeren med *Bluetooth®* i nærheten av medisinsk utstyr, bensinstasjoner, kjemiske anlegg, steder med eksplosjonsfare eller på sprengningsområder. Bruk ikke kjørecomputeren med *Bluetooth®* om bord på fly. Unngå langvarig bruk nær kroppen.
- ▶ ***Bluetooth®*-ordmerket og -logoene er registrerte varemerker som tilhører Bluetooth SIG, Inc.** Enhver bruk av dette ordmerket / denne logoen av Bosch eBike Systems skjer på lisens.

- ▶ **Kjørecomputeren er utstyrt med et radiogrensesnitt. Lokale restriksjoner for bruk av dette, for eksempel om bord på fly eller på sykehus, må overholdes.**

Sikkerhetsanvisninger for knappcellebatterier

- ▶ **ADVARSEL! Knappcellebatteriet må oppbevares utilgjengelig for barn.** Knappcellebatterier er farlige.
- ▶ **Knappcellebatterier må aldri svelges eller føres inn i andre kroppsåpninger. Ved mistanke om at knappcellebatteriet har blitt svelget eller har kommet inn i en annen kroppsåpning, må du snarest oppsøke lege.** Svelging av knappcellebatteriet kan føre til alvorlige indre etseskader innen 2 timer og føre til død.
- ▶ **Pass på riktig fremgangsmåte ved bytte av knappcellebatteriet.** Det medfører eksplosjonsfare.
- ▶ **Bruk bare knappcellebatteriene som er oppført i denne bruksanvisningen.** Bruk ingen andre knappcellebatterier eller andre typer strømforsyning.
- ▶ **Du må ikke forsøke å lade opp knappcellebatteriet igjen, og ikke kortslutte knappcellebatteriet.** Knappcellebatteriet kan bli lekk, eksplodere, brenne og forårsake personskade.
- ▶ **Ta ut og kast det utladede knappcellebatteriet forskriftsmessig.** Utladede knappcellebatterier kan lekke og dermed skade personer eller produktet.
- ▶ **Knappcellebatteriet må ikke bli overopphetet, og det må ikke kastes på åpen ild.** Knappcellebatteriet kan bli lekk, eksplodere, brenne og forårsake personskade.
- ▶ **Du må ikke skade knappcellebatteriet, og du må ikke ta det fra hverandre.** Knappcellebatteriet kan bli lekk, eksplodere, brenne og forårsake personskade.
- ▶ **La ikke et skadet knappcellebatteri komme i kontakt med vann.** Litium som lekker ut, kan danne hydrogen ved reaksjon med vann og dermed føre til brann, eksplosjon eller personskader.

Personvernerklæring

Hvis kjørecomputeren sendes til Bosch for service, kan eventuelt dataene som er lagret på kjørecomputeren, overføres til Bosch.

Produktbeskrivelse og ytelsesspesifikasjoner

Forskriftsmessig bruk

Kjørecomputeren **Intuvia 100** er beregnet for visning av kjøredata.

For at brukeren skal få maksimal nytte av kjørecomputeren **Intuvia 100** trengs en kompatibel smarttelefon med appen **eBike Flow** (tilgjengelig i Apple App Store eller Google Play, for eksempel for <Reset trip>).

Illustrerte komponenter

Nummereringen av de avbildede komponentene er basert på illustrasjonene på grafikkidsiden i begynnelsen av bruksanvisningen.

- (1) Knappen *Bluetooth*[®]
 - (2) Deksel for batterirom
 - (3) Feste for blokkeringsskrue
 - (4) Kjørecomputerkontakt
 - (5) Tilbakestillingsknapp
 - (6) Blokkeringsskrue for kjørecomputeren
 - (7) Holder for kjørecomputer
 - (8) Vugge for kjørecomputer
 - (9) Kjørecomputer
 - (10) Gummitetting
 - (11) Batteri (knappcelle, type CR2450)
 - (12) Sporskrutrekker^{a)}
 - (13) Batterirom
 - (14) Festeskruer for holder
- a) Inngår ikke i standardleveransen

Visningselementer på kjørecomputeren

- (a) Indikator for batteriladenivå
- (b) Visning for lys på sykkelen
- (c) Visning av assistansenivå
- (d) Visning av assistanse fra drivenheten
- (e) Visning av enhet
- (f) Tekstfelt
- (g) Hjelpelinje
- (h) Verdivisning
- (i) Speedometervisning

Tekniske data

Kjørecomputer		Intuvia 100
Produktkode		BHU3200
Driftstemperatur ^{A)}	°C	-5 ... +40
Lagringstemperatur	°C	+10 ... +40
Batterier		1 × CR2450
Kapslingsgrad		IP54

Kjørecomputer		Intuvia 100
Vekt, ca.	g	63
<i>Bluetooth</i> [®] Low Energy 5.0		
- Frekvens	MHz	2400–2480
- Sendeeffekt	mW	≤ 1

A) Det kan oppstå problemer med visningen hvis temperaturen er utenfor dette området.

Du finner lisensinformasjonen for produktet på <http://www.bosch-ebike.com/licences>.

Samsvarserklæring

Robert Bosch GmbH, Bosch eBike Systems, erklærer herved at radioutstyrstypen **Intuvia 100** er i samsvar med direktivet 2014/53/EU. Den fullstendige teksten i EU-samsvarserklæringen finnes på følgende nettadresse: <https://www.bosch-ebike.com/conformity>.

Montering

Sette inn og ta ut kjørecomputeren (se bilde A)

For å **sette inn** kjørecomputeren setter du tappene til batterirommet **(13)** i vuggen **(8)** til holderen og trykker kjørecomputeren lett ned. For å låse dreier du kjørecomputeren med urviseren til den låses fast.

For å **ta ut** kjørecomputeren **(9)** dreier du den mot urviseren og tar den ut av vuggen **(8)**.

► **Ta av kjørecomputeren når du parkerer din eBike.**

Sette inn blokkeringsskruen (se bilde B)

Det er mulig å feste kjørecomputeren slik at den ikke kan tas ut av holderen. Kjørecomputeren må da befinne seg i holderen. Løsne festeskruen **(14)** til klemmen med en unbrakonøkkel helt til det er mulig å bevege holderen **(7)**. Drei holderen **(7)** helt til den nedre siden av kjørecomputeren er tilgjengelig. Sett inn blokkeringsskruen **(6)**, og skru den sammen med kjørecomputeren. Juster holderen **(7)** riktig i forhold til kjørecomputeren og stram festeskruen **(14)** igjen med en unbrakonøkkel.

Merk: Blokkeringsskruen er ingen tyverisikring.

Bruk

Koble kjørecomputeren sammen med eBike-system (paring)

Vanligvis er kjørecomputeren allerede koblet sammen med eBike-systemet. Hvis dette ikke er tilfellet, følger du denne fremgangsmåten:

- Installer appen **eBike Flow**.
- Aktiver *Bluetooth*[®] på smarttelefonen, og åpne appen **eBike Flow**.
- Trykk kort på knappen *Bluetooth*[®].
- Enhetsidentifikasjonskoden vises på displayet.
- Velg ønsket enhet med samme identifikasjonskode i appen **eBike Flow**.

Du finner mer informasjon på <https://www.bosch-ebike.com/de/help-center/intuvia-100>.



Appen **eBike Flow** kan lastes ned gratis fra Apple App Store eller Google Play-butikken, avhengig av smarttelefonens operativsystem. Skann koden med smarttelefonen din for å laste ned appen **eBike Flow**.

Slå kjørecomputeren på/av

Slå på eBike-systemet.

For å **slå på** kjørecomputeren beveger du litt på eBike eller trykker lett på displayet.

For å **slå av** kjørecomputeren har du følgende muligheter:

- Trykk på av/på-knappen på betjeningsenheten for å slå av eBike-systemet. Også kjørecomputeren slås av.
- Ta kjørecomputeren ut av holderen. Kjørecomputeren slås automatisk av etter 60 sekunder.

Kjørecomputerens strømforsyning

Kjørecomputeren får strøm fra CR2450-knappcellebatteriet.

Skifte batteri (se bilde C)

Hvis batteriet til kjørecomputeren er nesten tomt, vises en melding på displayet. Åpne dekslet til batterirommet (2) med en sporskruttrekker (12), ta ut det tomme batteriet og sett inn et nytt batteri av typen CR2450. Du kan få kjøpt batteriene som anbefales av Bosch, hos sykkelhandleren. Når du setter inn batteriet, må du passe på at gummitetningen (10) sitter riktig. Lukk batterirommet, og sett kjørecomputeren i holderen.

Indikator for batteriladenivå

Kjørecomputeren viser ladenivået til eBike-batteriet i prosent. Når batteriets ladenivå er under 30 % eller 10 % vises en melding én gang. Meldingen kan kvitteres, eller den forsvinner etter 5 sekunder.

Betjening

Knappen *Bluetooth*® (1) har forskjellige funksjoner: Hvis kjørecomputeren tidligere var koblet til en betjeningsenhet og ble tatt ut av holderen, kan du skifte visning innen 60 sekunder. For å gjøre det trykker du kort på knappen *Bluetooth*® (1).

Merknad: Hvis du ikke skal bruke din eBike på flere uker, tar du kjørecomputeren ut av holderen og setter kjørecomputeren i lagringsmodus. Dette gjør du ved å trykke på knappen *Bluetooth*® (1) i 8–11 sekunder.

Tilbakestillingsknappen (5) brukes til å tilbakestille kjørecomputeren til fabrikkinnstillingene og slette alle forbindelsene.

Kjørecomputeren kan betjenes og visningene velges via en av de illustrerte betjeningsenhetene. Funksjonene til knappene på betjeningsenhetene for displayvisningene finner du i oversikten nedenfor.

Valgknappen har to funksjoner, avhengig av hvor lenge du trykker på den.

LED Remote

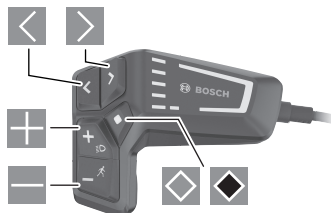

Mini Remote

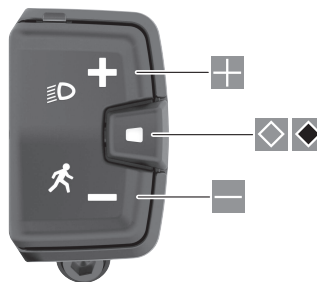

- ◀ Bla til venstre (bare for LED Remote)
- ▶ Bla til høyre (bare for LED Remote)
- ⊕ Øke assistansenivå
- ⊖ Redusere assistansenivå
- ◊ Valgknapp (kort trykk)
- ◼ Valgknapp (langt trykk > 1 sekund)

Merknad: Alle grensesnittillustrasjonene og -tekstene på de følgende sidene representerer gjeldende versjon av programvaren. Etter en programvareoppdatering kan det hende at visningene og/eller tekstene på brukergrensesnittet er litt endret.

Merknad: Eventuelt med bakgrunnslys, avhengig av lysforholdene. Dette aktiveres bare av knappetrykk. Det kan stilles inn hvor lenge lyset skal være på.

Visninger og innstillinger på kjørecomputeren

Visning av hastighet og distanse

I speedometervisningen vises alltid hastigheten for øyeblikket.



I funksjonsvisningen – kombinasjon av tekst og verdi – kan følgende funksjoner velges:

- **<Km>**: tilbakelagt distanse siden siste tilbakestilling
- **<Kjøretid>**: kjøretid siden siste tilbakestilling
- **<Tid>**: gjeldende klokkeslett
- **<Rekkevidde>**: antatt rekkevidde med nåværende batterilading (ved uendrede betingelser som assistansenivå, strekningsprofil osv.)
- **<Gj.snittshastighet>**: gjennomsnittshastighet oppnådd siden siste tilbakestilling
- **<Maks. hastighet>**: maksimumshastighet oppnådd siden siste tilbakestilling
- **<Totaldistanse>**: visning av totalstrekningen som er tilbakelagt med eBike (kan ikke tilbakestilles)

Merknad: Kjørecomputeren viser automatisk en girskiftanbefaling under sykling med eBike. Girskiftanbefalingen vises over teksten **(f)** på kjørecomputeren og kan deaktiveres manuelt i grunninnstillingene.

Skifte i visningsfunksjonen



Trykk gjentatte ganger på knappen  eller  helt til ønsket funksjon vises.



Trykk gjentatte ganger på valgknappen  helt til ønsket funksjon vises.

Enkelte innstillinger kan bare foretas i appen **eBike Flow**, og ikke på kjørecomputeren, for eksempel:

- **<hjulomkrets>**
- **<Range reset>**
- **<Auto trip reset>**

I appen **eBike Flow** får du dessuten en oversikt over driftstimene og de monterte komponentene.



Vise/tilpasse grunninnstillinger

Merknad: Innstillingsmenyen kan ikke åpnes mens du sykler.

For å komme til menyen Grunninnstillinger trykker du på valgknappen  på betjeningsenheten helt til **<Settings (Innstillinger)>** vises i tekstvisningen.

Skifte/avslutte grunninnstillinger



Trykk gjentatte ganger på knappen  eller  helt til den ønskede grunninnstillingen vises.



Trykk gjentatte ganger på valgknappen  helt til ønsket grunninnstilling vises.

Merknad: Den endrede innstillingen lagres automatisk når du lukker den respektive grunninnstillingen.

Endre grunninnstilling



For å bla nedover trykker du kort på valgknappen  til den ønskede verdien vises.



For å bla nedover trykker du på valgknappen  i > 1 sekund til den ønskede verdien vises.

Merknad: Når du holder den gjeldende knappen inntrykt, kommer du automatisk til den neste verdien i grunninnstillingene.

Følgende grunninnstillinger kan velges:

- **<Språk>**: Her kan du velge visningsspråk.
- **<Enheter>**: Hastigheten og avstanden kan vises i kilometer eller miles.
- **<Tid>**: Her kan du stille inn klokkeslettet.
- **<Tidsformat>**: Klokkeslettet kan vises i 12- eller 24-timersformat.
- **<Girskiftanbefaling>**: Du kan slå visningen av girskiftanbefaling på eller av.
- **<Bakgrunnlys>**: Her kan du stille inn hvor lenge bakgrunnlyset skal være på.
- **<Lysstyrke>**: Lysstyrken kan stilles inn fra 5–100 % i trinn på 5.
- **<Settings reset>**: Her kan du tilbakestille innstillingene ved å trykke lenge på valgknappen.
- **<Certifications>**
- **<Tilbake>**: Med denne funksjonen kan du avslutte menyen Innstillinger.

Avslutte menyen Grunninnstillinger

Du avslutter menyen Grunninnstillinger automatisk ved manglende aktivitet i 60 sekunder, ved kjøring av eBike eller ved hjelp av funksjonen **<Tilbake>**.



Trykk kort på valgknappen  for å avslutte menyen Grunninnstillinger ved hjelp av funksjonen **<Tilbake>**.



Trykk på valgknappen  i > 1 sekund for å avslutte menyen Grunninnstillinger ved hjelp av funksjonen **<Tilbake>**.

Service og vedlikehold

Vedlikehold og rengjøring

Ingen av komponentene må rengjøres med høytrykksspyler. Sørg for at skjermen til kjørecomputeren alltid er ren. Skitt kan føre til feil ved registreringen av lysstyrken.

Kjørecomputeren må bare rengjøres med en myk klut fuktet med vann. Bruk ikke rengjøringsmidler.

Få inspisert eBike-systemet teknisk minst en gang i året (bl.a. mekaniske deler, oppdatert systemprogramvare). I tillegg kan sykkelforhandleren legge kjørelengde og/eller tidsrom til grunn for servicetidspunktet. Da vil kjørecomputeren vise servicetidspunktet hver gang den slås på.

Kontakt en autorisert sykkelforhandler for service eller reparasjoner på eBike.

► **Få utført alle reparasjoner hos en autorisert sykkelforhandler.**

Merknad: Det anbefales at du deaktiverer <eBike Lock> og <eBike Alarm> midlertidig når du leverer din eBike hos en forhandler for vedlikehold, slik at feilalarm unngås.

Kundeservice og kundeveiledning

Kontakt en autorisert sykkelforhandler ved spørsmål om eBike-systemet og systemkomponentene.

Du finner kontaktinformasjon til autoriserte sykkelforhandlere på nettsiden www.bosch-ebike.com.

Transport

- ▶ Hvis du transporterer eBike utenfor bilen, for eksempel på et sykkelstativ, må du ta av kjørecomputeren og eBike-batteriet slik at du unngår skader på disse.

Deponering



Drivenheten, kjørecomputeren inkl. betjeningsenheten, batteriet, hastighetssensoren, tilbehør og emballasje skal leveres til gjenvinning.

Du må selv kontrollere at personopplysninger slettes fra enheten.

eBike og komponentene til sykkelen må ikke kastes som vanlig husholdningsavfall!



Iht. det europeiske direktivet 2012/19/EU om brukt elektrisk utstyr og iht. det europeiske direktivet 2006/66/EC må defekte eller brukte batterier/oppladbare batterier samles adskilt og leveres inn for miljøvennlig resirkulering.

Du kan levere Bosch eBike-komponenter som ikke fungerer lenger, kostnadsfritt til en autorisert sykkelforhandler eller til en gjenvinningsstasjon.

Retten til endringer forbeholdes.

Turvallisuusohjeet



Lue kaikki turvallisuus- ja käyttöohjeet. Turvallisuus- ja käyttöohjeiden noudattamatta jättäminen voi johtaa sähköiskuun, tulipaloon ja/tai vakavaan loukkaantumiseen.

Säilytä kaikki turvallisuus- ja käyttöohjeet tulevaa käyttöä varten.

Tässä käyttöohjekirjassa käytetty nimitys **akku** tarkoittaa kaikkia alkuperäisiä Boschin eBike-akkuja.

- ▶ **Lue eBike-järjestelmän kaikissa käyttöoppaissa ja eBike-pyörän käyttöoppaissa annetut turvallisuus- ja käyttöohjeet ja noudata niitä.**
- ▶ **Älä yritä kiinnittää näyttöä tai käyttöyksikköä ajon aikana!**
- ▶ **Älä anna ajotietokoneen viedä huomiotasi liikenteestä.** Onnettomuusvaara, jos et keskity yksinomaan tieliikenteeseen. Jos haluat tehdä tehostustason vaihtoa pidemmälle meneviä syöttöjä ajotietokoneeseen, pysähdy ja syötä asiaankuuluvat tiedot.
- ▶ **Älä käytä älypuhelinla ajassasi.** Onnettomuusvaara, jos et keskity yksinomaan tieliikenteeseen. Pysähdy ja syötä vasta sitten tarvittavat tiedot.
- ▶ **Säädä näytön kirkkaus niin, että pystyt näkemään tärkeät tiedot (esimerkiksi nopeuden tai varoitusmerkit) helposti.** Väärin säädetty näytön kirkkaus voi johtaa vaaratilanteisiin.
- ▶ **Älä avaa ajotietokonetta.** Ajotietokone saattaa rikkoutua avaamisen takia ja sen takuu raukeaa.
- ▶ **Älä käytä ajotietokonetta kahvana.** Jos nostat eBike-pyörää ajotietokoneen avulla, ajotietokone voi rikkoutua korjaukelvottomaksi.
- ▶ **Älä käännä polkupyörää ylösalaisin ohjaustangon ja satulan varaan, jos ajotietokone tai sen pidike ovat ohjaustankoa ylempänä.** Muuten ajotietokone ja pidike voivat rikkoutua käyttökelvottomiksi. Irrota ajotietokone myös ennen kuin kiinnität polkupyörän asennustelineeseen, jotta ajotietokone ei pääse putoamaan tai rikkoutumaan.
- ▶ **Varoitus! Bluetooth®- ja/tai WiFi-yhteydellä varustetun ajotietokoneen käyttö voi aiheuttaa häiriöitä muille laitteille ja järjestelmille, lentokoneille ja lääketieteellisille laitteille (esim. sydämentahdistin ja kuulolaitteet).** Lisäksi on mahdollista, että se aiheuttaa haittaa välittömässä läheisyydessä oleville ihmisille ja eläimille. Älä käytä Bluetooth®-yhteydellä varustettua ajotietokonetta lääketieteellisten laitteiden, huoltoasemien, kemianlaitosten, räjähdysvaarallisten tilojen tai räjäytysalueiden läheisyydessä. Älä käytä Bluetooth®-yhteydellä varustettua ajotietokonetta lentokoneissa. Vältä pitkäaikaista käyttöä kehon välittömässä läheisyydessä.
- ▶ **Bluetooth®-tuotenimi ja myös kuvamerkit (logot) ovat rekisteröityjä tavaramerkkejä, jotka omistaa Bluetooth SIG, Inc. Bosch eBike Systems käyttää näitä tuotenimiä/kuvamerkkejä lisenssillä.**

- ▶ **Ajotietokone on varustettu radiosignaaliitännällä. Paikallisia käyttörajoituksia (esimerkiksi lentokoneissa tai sairaaloissa) on noudatettava.**

Nappiparistojen turvallisuusohjeet

- ▶ **VAROITUS! Varmista, että nappiparisto on poissa sulottuvilta.** Nappiparistot ovat vaarallisia.
- ▶ **Nappiparistoja ei saa missään tapauksessa niellä tai työntää muihin kehon aukkoihin. Jos epäilet, että nappiparisto on nieltä tai työnnetty muuhun kehon aukkoon, hakeudu välittömästi lääkäriin.** Nappipariston nieleminen voi aiheuttaa 2 tunnin sisällä vakavia sisäisiä syöpymisvammoja ja jopa kuoleman.
- ▶ **Asenna vaihdettava nappiparisto asiaankuuluvasti.** Muuten syntyy räjähdysvaara.
- ▶ **Käytä vain tämän käyttöoppaan ohjeiden mukaisia nappiparistoja.** Älä käytä muunlaisia nappiparistoja tai muita virtalähteitä.
- ▶ **Älä yritä ladata tai oikosulkea nappiparistoa.** Nappiparisto voi vuotaa kemikaalia, räjähtää, syttyä palamaan ja vahingoittaa ihmisiä.
- ▶ **Irrota ja hävitä nappiparistot asianmukaisesti.** Purkautuneet nappiparistot voivat vuotaa kemikaalia ja siten vahingoittaa ihmisiä tai tuotetta.
- ▶ **Älä ylikuumenta nappiparistoa tai heitä sitä tuleen.** Nappiparisto voi vuotaa kemikaalia, räjähtää, syttyä palamaan ja vahingoittaa ihmisiä.
- ▶ **Älä vahingoita tai pura nappiparistoa.** Nappiparisto voi vuotaa kemikaalia, räjähtää, syttyä palamaan ja vahingoittaa ihmisiä.
- ▶ **Älä altista vaurioitunutta nappiparistoa vedelle.** Paristosta vuotava litium voi muodostaa veden kanssa vetyä, mikä voi aiheuttaa tulipalon, räjähdyksen tai henkilövahinkoja.

Tietosuojajohtaja

Kun lähetät ajotietokoneen huoltoa varten Bosch-huoltopisteeseen, ajotietokoneeseen tallentamasi tiedot välitetään mahdollisesti Boschille.

Tuotteen ja ominaisuuksien kuvaus

Määräystenmukainen käyttö

Ajotietokone **Intuvia 100** on tarkoitettu ajotietojen näyttämiseen.

eBike-järjestelmän ja ajotietokoneen **Intuvia 100** kaikkien ominaisuuksien hyödyntämiseksi tarvittavat yhteensopivan älypuhelimien ja sovelluksen **eBike Flow** (saatavana Apple App Storesta tai Google Play Storesta), esim. kun haluat käyttää **<Reset trip>** -toimintoa.

Kuvatut osat

Kuvattujen osien numerointi viittaa oppaan alussa oleviin kuvavivujen piirroksiin.

- (1) Bluetooth®-painike
 - (2) Paristokotelon kansi
 - (3) Lukitusruuvin kiinnityskohta
 - (4) Ajotietokoneen kosketin
 - (5) Reset-painike
 - (6) Ajotietokoneen lukitusruuvi
 - (7) Ajotietokoneen pidike
 - (8) Ajotietokoneen asennuskuori
 - (9) Ajotietokone
 - (10) Tiivistekumi
 - (11) Paristo (CR2450-nappiparisto)
 - (12) Urakantaruuvilta^{a)}
 - (13) Paristokotelo
 - (14) Pidikkeen kiinnitysruuvi
- a) Ei kuulu vakiovarustukseen

Ajotietokoneen näyttölohkot

- (a) Akun lataustilan näyttö
- (b) Polkupyörän valojen näyttö
- (c) Tehostustason näyttö
- (d) Moottoriyksiköllä tehostamisen näyttö
- (e) Mittayksikön näyttö
- (f) Tekstinäyttö
- (g) Opasterivi
- (h) Arvolukeman näyttö
- (i) Nopeusmittarin näyttö

Tekniset tiedot

Ajotietokone		Intuvia 100
Tuotekoodi		BHU3200
Käyttölämpötila ^{A)}	°C	-5...+40
Säilytyslämpötila	°C	+10...+40
Paristot		1 × CR2450
Suojausluokka		IP54
Paino n.	g	63

Ajotietokone Intuvia 100

Bluetooth® Low Energy 5.0

- Taajuus	MHz	2 400–2 480
- Lähetysteho	mW	≤ 1

A) Näytössä voi ilmetä häiriöitä tämän lämpötila-alueen ulkopuolella.

Tuotteen lisenssitiedot ovat saatavilla seuraavasta verkko-osoitteesta: <http://www.bosch-ebike.com/licences>.

Vaatumustenmukaisuusvakuutus

Täten Robert Bosch GmbH, Bosch eBike Systems, vakuuttaa, että radiolaitetyyppi **Intuvia 100** täyttää direktiivin 2014/53/EU vaatimukset. EU-vaatimustenmukaisuusvakuutuksen koko teksti on saatavana seuraavassa verkko-osoitteessa: <https://www.bosch-ebike.com/conformity>.

Asennus

Ajotietokoneen asentaminen ja irrottaminen (katso kuva A)

Kun haluat **asentaa** ajotietokoneen, aseta paristokotelon **(13)** nokat pidikkeen asennuskuoreen **(8)** ja paina ajotietokonetta hieman alaspäin. Lukitse ajotietokone kääntämällä sitä myötäpäivään, kunnes se napsahtaa paikalleen.

Kun haluat **irrottaa** ajotietokoneen **(9)**, käännä sitä vastapäivään ja ajotietokone pois asennuskuoresta **(8)**.

► **Kun pysäköit eBike-pyörän, irrota sen ajotietokone.**

Lukitusruuvin asentaminen (katso kuva B)

Ajotietokoneen voi lukita ruuvilla pidikkeeseen irrottamisen estämiseksi. Sitä varten ajotietokoneen pitää olla pidikkeessä. Löysää kiinnikkeen kiinnitysruuvia **(14)** kuusiokoloavaimella, kunnes pidikettä **(7)** voi liikuttaa. Käännä pidikettä **(7)**, kunnes ajotietokoneen alapuoli on esillä. Aseta lukitusruuvi **(6)** paikalleen ja ruuvaa se kiinni ajotietokoneeseen. Suuntaa pidike **(7)** ajotietokoneen kanssa oikean asentoon ja kiristä kiinnitysruuvi **(14)** kuusiokoloavaimella.

Huomautus: lukitusruuvi ei toimi varkaudenestona.

Käyttö

Ajotietokoneen parikytkentä eBike-järjestelmään (Pairing)

Yleensä ajotietokone on valmiiksi parikytketty eBike-järjestelmään. Jos näin ei ole, toimi seuraavasti:

- Asenna **eBike Flow** -sovellus.
- Aktivoi älypuhelimien **Bluetooth®** ja avaa **eBike Flow** -sovellus.
- Paina lyhyesti **Bluetooth®**-painiketta.
- Laitetunniste ilmoitetaan näytöllä.
- Valitse **eBike Flow** -sovelluksesta haluamasi laitteen tunniste.

Lisätietoja saat seuraavasta linkistä : <https://www.bosch-ebike.com/de/help-center/intuvia-100>.



Älypuhelimien käyttöjärjestelmästä riippuen **eBike Flow** -sovelluksen voi ladata ilmaiseksi Apple App Storesta tai Google Play Storesta.

Lataa **eBike Flow** -sovellus skannaamalla koodi älypuhelimellasi.

Ajotietokoneen käynnistys/sammutus

Kytke eBike-järjestelmä päälle.

Kun haluat **käynnistää** ajotietokoneen, liikuta hieman eBike-pyörää tai kosketa näyttöä.

Ajotietokoneen voi **sammuttaa** seuraavilla tavoilla:

- Kytke eBike-järjestelmä pois päältä painamalla käyttöyksikön käynnistuspainiketta. Myös ajotietokone sammuu.
- Ota ajotietokone pois pidikkeestä. Ajotietokone sammuu automaattisesti 60 sekunnin kuluessa.

Ajotietokoneen virtalähde

Ajotietokoneen virtalähteenä toimii CR2450-nappiparisto.

Pariston vaihtaminen (katso kuva C)

Kun ajotietokoneen paristo on lähes tyhjä, näyttöön tulee tästä ilmoittava viesti. Avaa paristokotelon kansi (2) urakan-taruuvitaltalla (12), irrota tyhjä paristo ja asenna uusi CR2450-paristo. Boschin suosittelemia paristoja voit hankkia polkupyöräkaupasta.

Varmista pariston asennuksessa, että tiivistekumi (10) on kunnolla paikallaan.

Sulje paristokotelo ja aseta ajotietokone pidikkeeseen.

Akun lataustilan näyttö

Ajotietokone näyttää eBike-akun lataustilan prosentteina. Saat kertailmoituksen, kun akun lataustila on alle 30 % tai alle 10 %. Voit kuitata viestin tai odottaa, kunnes viesti sammuu automaattisesti 5 sekunnin kuluessa.

Käyttö

Painikkeelle **Bluetooth® (1)** on kohdennettu erilaisia toimintoja: jos ajotietokone on ollut parikytkettynä käyttöyksikköön ja irrotettu pidikkeestä, voit vaihtaa näyttöä toiseen 60 sekunnin aikana. Paina sitä varten lyhyesti painiketta **Bluetooth® (1)**.

Huomautus: jos jätät eBike-pyörän seisomaan pidemmäksi aikaa, ota ajotietokone pois pidikkeestä ja kytke ajotietokone säilytystilaan. Paina sitä varten painiketta **Bluetooth® (1)** 8–11 sekunnin ajan.

Reset-painiketta (5) käytetään ajotietokoneen tehdasasetusten palauttamiseen ja kaikkien parikytkentöjen poistamiseen.

Ajotietokonetta ja näyttöjä voi ohjata erilaisilla käyttöyksiköillä, jotka on esitelty seuraavana. Käyttöyksiköiden painikkeiden tarkoituksen näytön ilmoituksissa voit katsoa seuraavasta yleiskatsauksesta.

Valintapainikkeella on painalluksen pituuden mukaan 2 eri toimintoa.

LED Remote

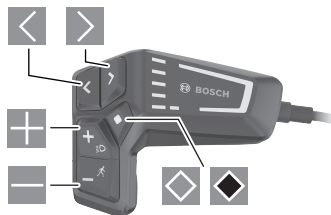

Mini Remote

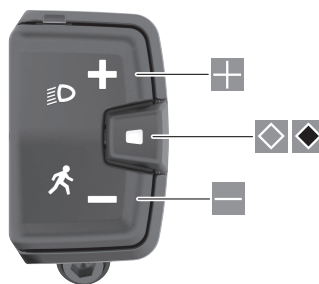

- ◀ Selaus vasemmalle (vain LED Remote -laitteessa)
- ▶ Selaus oikealle (vain LED Remote -laitteessa)
- ⊞ Tehostustason lisäys
- ⊞ Tehostustason vähennys
- ◊ Valintapainike (lyhyt painallus)
- ◊ Valintapainike (pitkä painallus > 1 s)

Huomautus: kaikki seuraavien sivujen käyttöliittymäkuvat ja -tekstit vastaavat ohjelmiston julkaisuohjelmaa. Ohjelmiston päivitys saattaa hieman muuttaa käyttöliittymän kuvia ja/tai tekstejä.

Huomautus: valo-olosuhteiden mukaan säätävä taustavalaistus aktivoituu vain painaessasi painiketta. Valaistusaikaa voi säätää.

Ajotietokoneen näytöt ja asetukset

Nopeus- ja etäisyysnäytöt

Nopeusmittarin näytössä ilmoitetaan aina nykyinen ajonopeus.

Toimintonäytöstä – joka on tekstinäytön ja lukemanäytön yhdistelmä – voi valita seuraavia toimintoja:

- **<Matka>**: viime nollauksen jälkeen ajettu matka

- **<Ajoaika>**: ajoaika viime nollauksesta lähtien
- **<Aika>**: nykyinen kellonaika
- **<Toimintasäde>**: arvioitu akun lataustilan mahdollistama toimintamatka (kun tehostustaso, ajoreitin profiili yms. olosuhteet pysyvät muuttumattomina)
- **<Keskinopeus>**: viime nollauksen jälkeen ajettu keskimääräinen nopeus
- **<Suurin nopeus>**: viime nollauksen jälkeen ajettu suurin nopeus
- **<Kokonaismatka>**: eBike-pyörällä ajettu kokonaismatka (ei voi nollata)

Huomautus: eBike-pyörän ajamisen aikana ajotietokone näyttää automaattisesti vaihtosuosituksen. Vaihtosuositus näkyy ajotietokoneen tekstinäytön (f) päällä ja sen voi deaktivoida manuaalisesti perusasetusten kautta.

Vaihtaminen näyttötoiminnosta toiseen



Paina -painiketta tai -painiketta toistuvasti, kunnes haluamasi toiminto tulee näyttöön.



Paina -valintapainiketta toistuvasti, kunnes haluamasi toiminto tulee näyttöön.

Tietyt asetuksia ei voi tehdä ajotietokoneessa, vaan ainoastaan **eBike Flow** -sovelluksessa, esim.:

- **<pyöränympärys>**
- **<Range reset>**
- **<Auto trip reset>**

eBike Flow -sovelluksesta saat myös yleiskuvan käyttötunneista ja asennetuista komponenteista.

Perusasetusten näyttäminen/muuttaminen

Huomautus: asetusvalikko ei voi avata ajon aikana.

Pääset perusasetusten valikkoon painamalla käyttöyksikön valintapainiketta , kunnes tekstinäytössä näkyy **<Asetukset>**.

Vaihtaminen perusasetuksiin/poistuminen perusasetuksista



Paina -painiketta tai -painiketta toistuvasti, kunnes haluamasi perusasetus tulee näyttöön.



Paina -valintapainiketta toistuvasti, kunnes haluamasi perusasetus tulee näyttöön.

Huomautus: muutettu asetus tallennetaan automaattisesti muistiin, kun poistut kyseisestä perusasetuksesta.

Perusasetusten muuttaminen



Selaa alaspäin painamalla lyhyesti -valintapainiketta, kunnes haluamasi arvo näkyy.



Selaa alaspäin painamalla -valintapainiketta > 1 sekunnin ajan, kunnes haluamasi arvo näkyy.

Huomautus: jos pidät asiaankuuluvaa painiketta painettuna, vaihto perusasetusten seuraavaan arvoon tapahtuu automaattisesti.

Voi tehdä valinnan seuraavista perusasetuksista:

- **<Kieli>**: tästä listasta voit valita haluamasi näyttökielen.
- **<Yksiköt>**: voit näyttää ajonopeuden ja matkan kilometreinä tai maileina.
- **<Aika>**: tässä voit asettaa kellonajan.
- **<Aikamuoto>**: voit näyttää kellonajan 12 tunnin tai 24 tunnin näyttömuodossa.
- **<Vaihtosuositus>**: voit kytkeä vaihtosuosituksen näytön päälle tai pois päältä.
- **<Taustavalaistus>**: tässä voit asettaa taustavalaistuksen keston.
- **<Kirkkaus>**: kirkkautta voi säätää 5 portaan askelin 5–100 %.
- **<Settings reset>**: tässä voit tehdä palautuksen tehdasasetuksiin painamalla pitkään valintapainiketta.
- **<Certifications>**
- **<Takaisin>**: tämän toiminnon kautta voit poistua asetusvalikosta.

Poistuminen perusasetusten valikosta

Perusasetusten valikosta poistetaan automaattisesti, jos laitetta ei käytetä 60 sekuntiin, eBike-pyörällä ajetaan tai toiminnon **<Takaisin>** kautta.



Paina lyhyesti -valintapainiketta, kun haluat poistua perusasetusten valikosta toiminnon **<Takaisin>** kautta.



Paina -valintapainiketta > 1 sekunnin ajan, kun haluat poistua perusasetusten valikosta toiminnon **<Takaisin>** kautta.

Hoito ja huolto

Huolto ja puhdistus

Kaikkia polkupyörän osia ei saa puhdistaa painepesurilla.

Pidä ajotietokoneen näyttö puhtaana. Lika voi aiheuttaa kirkkaudentunnistuksen toimintavirheitä.

Käytä ajotietokoneen puhdistamiseen pehmeää ja vain vedellä kostutettua liinaa. Älä käytä pesuaineita.

Tarkistuta eBike-järjestelmän tekniikka vähintään kerran vuodessa (mm. mekaniikka ja järjestelmän ohjelmistoverio).

Lisäksi polkupyöräkauppias voi asettaa huoltoajankohdan perustaksi tietyn pituisen ajomatkan ja/tai aikavälin. Tässä tapauksessa ajotietokone ilmoittaa jokaisen käynnistyksen yhteydessä seuraavan huoltoajankohdan.

Teetä eBike-pyörän huolto ja korjaukset valtuutetussa polkupyöräkaupassa.

► **Anna kaikki korjaustyöt vain valtuutetun polkupyöräkauppiaan tehtäväksi.**

Huomautus: kun viet eBiken polkupyöräkauppiaille huoltoon, suosittelemme deaktivoimaan **<eBike Lock>**-in

ja eBike Alarmin tilapäisesti tarpeettoman hälytyksen välttämiseksi.

Asiakaspalvelu ja käyttöneuvonta

Käännä valtuutetun polkupyöräkaupiaan puoleen kaikissa eBike-järjestelmää ja sen osia liittyvissä kysymyksissä.

Valtuutettujen polkupyöräkauppiaiden yhteystiedot voit katsoa verkkosivulta www.bosch-ebike.com.

Kuljetus

- Jos kuljetat eBike-pyörää auton ulkopuolella esim. kattotelineellä, irrota ajotietokone ja eBike-akku, jotta ne eivät vaurioidu.

Hävitys



Moottoriyksikkö, ajotietokone, käyttöyksikkö, akku, nopeusanturi, tarvikkeet ja pakkaukset tulee toimittaa ympäristöä säästävää uusiokäyttöön.

Varmista itse, että henkilökohtaiset tiedot on poistettu laitteesta.

Älä heitä eBike-pyörää tai sen osia talousjätteisiin!



Eurooppalaisen direktiivin 2012/19/EU mukaan käyttökelvottomat sähkötyökalut ja eurooppalaisen direktiivin 2006/66/EY mukaan violliset tai loppuun käytetyt akut/paristot täytyy kerätä erikseen ja toimittaa ympäristöystävälliseen kierrätykseen.

Bosch eBiken käytöstä poistetut osat voit toimittaa ilmaiseksi valtuutetulle polkupyöräkauppiaille tai kierrätyskeskukseen.

Oikeus teknisiin muutoksiin pidätetään.

Υποδείξεις ασφαλείας



Διαβάστε όλες τις υποδείξεις ασφαλείας και τις οδηγίες. Η μη τήρηση των υποδείξεων ασφαλείας και των οδηγιών μπορεί να προκαλέσει ηλεκτροπληξία, πυρκαγιά και/ή σοβαρούς τραυματισμούς.

Φυλάξτε όλες τις υποδείξεις ασφαλείας και τις οδηγίες για μελλοντική χρήση.

Ο χρησιμοποιούμενος σε αυτές τις οδηγίες λειτουργίας όρος **μπαταρία** αναφέρεται σε όλες τις γνήσιες μπαταρίες eBike Bosch.

- ▶ **Διαβάστε και προσέξτε τις υποδείξεις ασφαλείας και τις οδηγίες σε όλες τις οδηγίες λειτουργίας του συστήματος eBike καθώς και στις οδηγίες λειτουργίας του eBike σας.**
- ▶ **Μην προσπαθήσετε, να στερεώσετε την οθόνη ή τη μονάδα χειρισμού κατά τη διάρκεια της οδήγησης!**
- ▶ **Μην αφήσετε την ένδειξη του υπολογιστή οχήματος να αποσπάσει την προσοχή σας.** Όταν δεν επικεντρώνετε αποκλειστικά την προσοχή σας στην κυκλοφορία, κινδυνεύετε, να εμπλακείτε σε ένα ατύχημα. Όταν θέλετε να κάνετε εισαγωγές στον υπολογιστή οχήματος πέρα από την αλλαγή του επιπέδου υποστήριξης, σταματήστε και εισάγετε τα αντίστοιχα δεδομένα.
- ▶ **Μη χειρίζεστε το smartphone σας κατά τη διάρκεια της οδήγησης.** Όταν δεν επικεντρώνετε αποκλειστικά την προσοχή σας στην κυκλοφορία, κινδυνεύετε, να εμπλακείτε σε ένα ατύχημα. Γι' αυτό σταματήστε και εισάγετε μετά τα αντίστοιχα δεδομένα.
- ▶ **Ρυθμίστε τη φωτεινότητα της οθόνης έτσι, ώστε να μπορείτε να αντιληφθείτε αρκετά καλά τις σημαντικές πληροφορίες, όπως την ταχύτητα ή τα προειδοποιητικά.** Μια λάθος ρυθμισμένη φωτεινότητα της οθόνης μπορεί να οδηγήσει σε επικίνδυνες καταστάσεις.
- ▶ **Μην ανοίγετε την μπαταρία.** Ο υπολογιστής οχήματος με το άνοιγμα μπορεί να καταστραφεί και η απαίτηση εγγύησης εκπίπτει.
- ▶ **Μη χρησιμοποιείτε τον υπολογιστή οχήματος ως λαβή.** Εάν σηκώσετε το eBike από τον υπολογιστή οχήματος, μπορεί να προκαλέσετε ανεπανόρθωτες ζημιές στον υπολογιστή οχήματος.
- ▶ **Μην τοποθετήσετε το ποδήλατο ανάποδα πάνω στο τιμόνι και στη σέλα, όταν ο υπολογιστής οχήματος ή το στήριγμά του προεξέχουν πάνω από το τιμόνι.** Ο υπολογιστής οχήματος ή το στήριγμα μπορούν να υποστούν ανεπανόρθωτη ζημιά. Αφαιρέστε τον υπολογιστή οχήματος επίσης προτού σφίξετε το ποδήλατο σε ένα στήριγμα συναρμολόγησης, για να αποφύγετε την πτώση ή την πρόκληση ζημιών στον υπολογιστή οχήματος.
- ▶ **Προσοχή!** Κατά τη χρήση του υπολογιστή οχήματος με Bluetooth® και/ή WiFi μπορεί να παρουσιάσει μια βλάβη άλλων συσκευών και εγκαταστάσεων, αεροπλάνων και ιατρικών συσκευών (π.χ. βηματοδότης καρδιάς, ακουστικά). Επίσης δεν μπορεί να αποκλειστεί εντελώς μια ζημιά σε ανθρώπους και ζώα στο άμεσο περιβάλλον. Μη χρησιμοποιείτε τον υπολογιστή οχήματος με Bluetooth® κοντά σε ιατρι-

κές συσκευές, σταθμούς ανεφοδιασμού, χημικές εγκαταστάσεις, επικίνδυνες για έκρηξη περιοχές και σε περιοχές αντανάξεων. Μη χρησιμοποιείτε τον υπολογιστή οχήματος με Bluetooth® σε αεροπλάνα. Αποφύγετε τη λειτουργία για ένα μεγαλύτερο χρονικό διάστημα πολύ κοντά στο σώμα σας.

- ▶ Το λεκτικό σήμα Bluetooth® όπως επίσης τα εικονογράμματα (λογότυπα) είναι καταχωρημένα εμπορικά σήματα και ιδιοκτησία της Bluetooth SIG, Inc. Οποιαδήποτε χρήση αυτών των λεκτικών σημάτων/εικονογραμμάτων από τη Bosch eBike Systems πραγματοποιείται με τη σχετική άδεια χρήσης.
- ▶ **Ο υπολογιστής οχήματος είναι εξοπλισμένος με μια ασύρματη θέση διεπαφής. Οι τοπικοί περιορισμοί λειτουργίας, π.χ. σε αεροπλάνα ή νοσοκομεία πρέπει να τηρούνται.**

Υποδείξεις ασφαλείας για μπαταρίες τύπου κουμπιού

- ▶ **ΠΡΟΕΙΔΟΠΟΙΗΣΗ! Βεβαιωθείτε, ότι η μπαταρία τύπου κουμπιού δε φθάνει στα χέρια των παιδιών.** Οι μπαταρίες τύπου κουμπιού είναι επικίνδυνες.
- ▶ **Οι μπαταρίες τύπου κουμπιού δεν επιτρέπεται ποτέ να καταποθούν ή να περάσουν μέσα σε άλλη σωματική κοιλότητα.** Όταν υπάρχει η υποψία, ότι η μπαταρία τύπου κουμπιού έχει καταποθεί ή έχει περάσει μέσα σε μια άλλη σωματική κοιλότητα, επισκεφτείτε αμέσως έναν γιατρό. Μια κατάποση των μπαταριών τύπου κουμπιού μπορεί μέσα σε 2 ώρες να οδηγήσει σε σοβαρά εσωτερικά εγκαύματα και στο θάνατο.
- ▶ **Κατά την αλλαγή της μπαταρίας τύπου κουμπιού προσέχετε την ενδεδειγμένη αντικατάσταση της μπαταρίας τύπου κουμπιού.** Υπάρχει κίνδυνος έκρηξης.
- ▶ **Χρησιμοποιείτε μόνο τις μπαταρίες τύπου κουμπιού, που αναφέρονται σε αυτές τις οδηγίες λειτουργίας.** Μη χρησιμοποιείτε άλλες μπαταρίες τύπου κουμπιού ή μια άλλη πηγή παροχής ενέργειας.
- ▶ **Μην προσπαθήσετε να επαναφορτίσετε την μπαταρία τύπου κουμπιού και μη βραχυκυκλώσετε την μπαταρία τύπου κουμπιού.** Η μπαταρία τύπου κουμπιού ενδέχεται να παρουσιάσει διαρροή, να εκραγεί, να πάρει φωτιά και να τραυματίσει άτομα.
- ▶ **Απομακρύνετε και αποσύρετε τι εκφορτισμένες μπαταρίες τύπου κουμπιού σύμφωνα με τους κανονισμούς.** Οι εκφορτισμένες μπαταρίες τύπου κουμπιού μπορούν να παρουσιάσουν διαρροή και έτσι να τραυματίσουν άτομα ή να προξενήσουν ζημιά στο προϊόν.
- ▶ **Μην υπερθερμαίνετε την μπαταρία τύπου κουμπιού και μην την ρίχνετε στη φωτιά.** Η μπαταρία τύπου κουμπιού ενδέχεται να παρουσιάσει διαρροή, να εκραγεί, να πάρει φωτιά και να τραυματίσει άτομα.
- ▶ **Μην προξενήσετε ζημιά στην μπαταρία τύπου κουμπιού και μην ανοίξετε την μπαταρία τύπου κουμπιού.** Η μπαταρία τύπου κουμπιού ενδέχεται να παρουσιάσει διαρροή, να εκραγεί, να πάρει φωτιά και να τραυματίσει άτομα.

- **Μη φέρετε μια χαλασμένη μπαταρία τύπου κουμπιού σε επαφή με νερό.** Το εξερχόμενο λίθιο μπορεί με το νερό να δημιουργήσει υδρογόνο και έτσι να οδηγήσει σε φωτιά, έκρηξη ή στον τραυματισμό ατόμων.

Υπόδειξη προστασίας προσωπικών δεδομένων

Εάν ο υπολογιστής οχήματος στην περίπτωση του σέρβις σταλεί στο Bosch Service, μπορούν ενδεχομένως τα αποθηκευμένα πάνω στον υπολογιστή οχήματος δεδομένα να μεταβιβαστούν στην Bosch.

Περιγραφή προϊόντος και ισχύος

Χρήση σύμφωνα με τον σκοπό προορισμού

Ο υπολογιστής οχήματος **Intuvia 100** προβλέπεται για την ένδειξη των δεδομένων οδήγησης.

Για να μπορέσετε να χρησιμοποιήσετε το σύστημα eBike και τον υπολογιστή οχήματος **Intuvia 100** σε πλήρη έκταση, απαιτείται ένα συμβατό smartphone με την εφαρμογή (app) **eBike Flow** (διαθέσιμη στο Apple App Store ή στο Google Play Store), π.χ. για <Reset trip>.

Απεικονιζόμενα στοιχεία

Η απαρίθμηση των εικονιζόμενων εξαρτημάτων αναφέρεται στην παράσταση στις σελίδες γραφικών στην αρχή του εγχειριδίου οδηγιών.

- (1) Πλήκτρο *Bluetooth*[®]
- (2) Καπάκι της θήκης μπαταρίας
- (3) Υποδοχή βίδας εμπλοκής
- (4) Επαφή υπολογιστή οχήματος
- (5) Πλήκτρο επαναφοράς
- (6) Βίδα εμπλοκής του υπολογιστή οχήματος
- (7) Στήριγμα υπολογιστή οχήματος
- (8) Κέλυφος υποδοχής υπολογιστή οχήματος
- (9) Υπολογιστής οχήματος
- (10) Λάστιχο στεγανοποίησης
- (11) Μπαταρία (μπαταρία τύπου κουμπιού CR2450)
- (12) Κατσαβίδι για βίδες απλής εγκοπής^{a)}
- (13) Θήκη μπαταρίας
- (14) Βίδα στερέωσης του στηρίγματος

a) Δε συμπεριλαμβάνεται στα υλικά παράδοσης

Στοιχεία ενδείξεων υπολογιστή οχήματος

- (a) Ένδειξη της κατάστασης φόρτισης της μπαταρίας
- (b) Ένδειξη του φωτισμού του ποδηλάτου
- (c) Ένδειξη του επιπέδου υποστήριξης
- (d) Ένδειξη υποστήριξης της μονάδας κίνησης
- (e) Ένδειξη μονάδας
- (f) Ένδειξη κειμένου
- (g) Γραμμή προσανατολισμού
- (h) Ένδειξη τιμών

- (i) Ένδειξη ταχύμετρου

Τεχνικά στοιχεία

Υπολογιστής οχήματος	Intuvia 100	
Κωδικός προϊόντος		BHU3200
Θερμοκρασία λειτουργίας ^{A)}	°C	-5 ... +40
Θερμοκρασία αποθήκευσης	°C	+10 ... +40
Μπαταρίες		1 × CR2450
Βαθμός προστασίας		IP54
Βάρος, περ.	g	63
<i>Bluetooth</i> [®] Low Energy 5.0		
- Συχνότητα	MHz	2.400–2.480
- Ισχύς εκπομπής	mW	≤ 1

A) Εκτός αυτής της περιοχής θερμοκρασίας μπορεί να προκύψουν παρεμβολές στην ένδειξη.

Οι πληροφορίες άδειας χρήσης για το προϊόν είναι διαθέσιμες κάτω από την ακόλουθη διεύθυνση διαδικτύου:

<http://www.bosch-ebike.com/licences>.

Δήλωση συμμόρφωσης

Με το παρόν η Robert Bosch GmbH, Bosch eBike Systems, δηλώνει, ότι ο τύπος ραδιοεξοπλισμού **Intuvia 100** ανταποκρίνεται στην οδηγία 2014/53/ΕΕ. Το πλήρες κείμενο της Δήλωσης συμμόρφωσης ΕΕ είναι διαθέσιμο κάτω από την ακόλουθη διεύθυνση διαδικτύου:

<https://www.bosch-ebike.com/conformity>.

Συναρμολόγηση

Τοποθέτηση και αφαίρεση του υπολογιστή οχήματος (βλέπε εικόνα Α)

Για την **τοποθέτηση** του υπολογιστή οχήματος τοποθετήστε τη μύτη της θήκης της μπαταρίας **(13)** στο κέλυφος υποδοχής **(8)** του στηρίγματος και πιέστε τον υπολογιστή οχήματος ελαφρά προς τα κάτω. Για την ασφάλιση γυρίστε τον υπολογιστή οχήματος προς τη φορά των δεικτών του ρολογιού, μέχρι να ασφαλίσει.

Για την **αφαίρεση** του υπολογιστή οχήματος **(9)** γυρίστε τον ενάντια στη φορά των δεικτών του ρολογιού και αφαιρέστε τον υπολογιστή οχήματος από το κέλυφος υποδοχής **(8)**.

- **Όταν παρκάρετε το eBike, αφαιρέστε τον υπολογιστή οχήματος.**

Τοποθέτηση της βίδας εμπλοκής (βλέπε εικόνα Β)

Μπορείτε να ασφαλίσετε τον υπολογιστή οχήματος στο στηρίγμα από τυχόν αφαίρεση. Σε αυτή την περίπτωση ο υπολογιστής οχήματος πρέπει βρίσκεται στο στηρίγμα. Λύστε τη βίδα στερέωσης **(14)** του σφιγκτήρα με ένα κλειδί εσωτερικού εξαγώνου, ώσπου να μπορεί το στηρίγμα **(7)** να κινείται. Γυρίστε το στηρίγμα **(7)**, μέχρι να καταστεί προσιτή η κάτω πλευρά του υπολογιστή οχήματος. Τοποθετήστε τη βίδα εμπλοκής **(6)** και βιδώστε την με τον υπολογιστή οχήματος. Ευθυγραμμίστε το στηρίγμα **(7)** με τον υπολογιστή οχήματος σωστά και οφίξτε τη

βίδα στερέωσης **(14)** με ένα κλειδί εσωτερικού εξαγώνου ξα-νά σταθερά.

Υπόδειξη: Η βίδα εμπλοκής δεν αποτελεί αντικλεπτική προ-στασία.

Λειτουργία

Σύνδεση του υπολογιστή οχήματος με το σύστημα eBike (ζεύξη)

Κατά κανόνα ο υπολογιστής οχήματος είναι ήδη συνδεδεμένος με το σύστημα eBike. Εάν αυτό δε συμβαίνει, ενεργήστε ως ακολούθως:

- Εγκαταστήστε την εφαρμογή (app) **eBike Flow**.
- Ενεργοποιήστε το *Bluetooth®* στο smartphone σας και ανοίξτε την εφαρμογή (app) **eBike Flow**.
- Πατήστε σύντομα το πλήκτρο *Bluetooth®*.
- Στην οθόνη εμφανίζεται το αναγνωριστικό της συσκευής.
- Επιλέξτε στην εφαρμογή (app) **eBike Flow** την επιθυμητή εργαλείο με το ίδιο αναγνωριστικό.

Περαιτέρω υποδείξεις θα βρείτε στον ακόλουθο σύνδεσμο (link):

<https://www.bosch-ebike.com/de/help-center/intuvia-100>.



Ανάλογα με το λειτουργικό σύστημα του smartphone μπορεί η εφαρμογή (app) **eBike Flow** να κατέβει δωρεάν από το Apple App Store ή το Google Play Store.

Σαρώστε με το smartphone σας τον κωδικό, για να κατεβάσε-τε την εφαρμογή (app) **eBike Flow**.

Ενεργοποίηση/απενεργοποίηση του υπολογιστή οχήματος

Απενεργοποιήστε το σύστημα eBike.

Για την **ενεργοποίηση** του υπολογιστή οχήματος μετακινήστε ελαφρά το eBike ή πατήστε ελαφρά την οθόνη.

Για την **απενεργοποίηση** του υπολογιστή οχήματος έχετε τις ακόλουθες δυνατότητες:

- Πατήστε το πλήκτρο On/Off στη μονάδα χειρισμού, για να απενεργοποιήσετε το σύστημα eBike.
- Απενεργοποιείται επίσης και ο υπολογιστής οχήματος.
- Αφαιρέστε τον υπολογιστή οχήματος από το στήριγμα. Ο υπολογιστής οχήματος απενεργοποιείται αυτόματα μετά από 60 s.

Παροχή ενέργειας του υπολογιστή οχήματος

Ο υπολογιστής οχήματος τροφοδοτείται με ενέργεια από την μπαταρία τύπου κουμπιού CR2450.

Αλλαγή μπαταρίας (βλέπε εικόνα C)

Όταν η μπαταρία του υπολογιστή είναι σχεδόν άδεια, εμφανίζεται ένα αντίστοιχο μήνυμα στην οθόνη. Ανοίξτε το κάλυμμα της θήκης της μπαταρίας **(2)** με ένα κατσαβίδι για βίδες απλής εγκοπής **(12)**, αφαιρέστε τη μεταχειρισμένη μπαταρία και τοποθετήστε μια νέα μπαταρία του τύπου CR2450. Τις συνιστώμενες από τη Bosch μπαταρίες μπορείτε να τις προμηθευ-τείτε από τον έμπορο του ποδηλάτου.

Κατά την τοποθέτηση της μπαταρίας προσέξτε, ώστε το λάστι-χο στεγανοποίησης **(10)** να είναι τοποθετημένο σωστά.

Κλείστε τη θήκη της μπαταρίας και τοποθετήστε τον υπολογι-στής οχήματος στο στήριγμα.

Ένδειξη της κατάστασης φόρτισης της μπαταρίας

Ο υπολογιστής οχήματος δείχνει την κατάσταση φόρτισης της μπαταρίας eBike σε ποσοστά. Όταν η κατάσταση φόρτισης της μπαταρίας πέσει κάτω από 30 % ή 10 % εμφανίζεται μία φορά μια υπόδειξη. Η υπόδειξη μπορεί να επιβεβαιωθεί ή μετά από 5 s δεν εμφανίζεται πλέον.

Χειρισμός

Το πλήκτρο *Bluetooth®* **(1)** διαθέτει διάφορες λειτουργίες:

Όταν ο υπολογιστής οχήματος ήταν συνδεδεμένος με μια μονάδα χειρισμού και απομακρύνθηκε από το στήριγμα, οι ενδεί-ξεις μπορούν να αλλάξουν μέσα σε 60 s. Πατήστε γι' αυτό σύ-ντομα το πλήκτρο *Bluetooth®* **(1)**.

Υπόδειξη: Εάν για περισσότερες εβδομάδες δε χρησιμοποιή-σατε το eBike σας, αφαιρέστε τον υπολογιστή οχήματος από το στήριγμά του και θέστε τον υπολογιστή οχήματος στη λειτουρ-γία αποθήκευσης. Πατήστε γι' αυτό το πλήκτρο *Bluetooth®* **(1)** 8–11 s.

Το πλήκτρο επαναφοράς **(5)** χρησιμεύει για την επαναφορά του υπολογιστή οχήματος στις ρυθμίσεις εργοστασίου και για τη διαγραφή όλων των συνδέσεων.

Ο χειρισμός του υπολογιστή οχήματος και η ενεργοποίηση των ενδείξεων μπορεί να πραγματοποιηθεί μέσω μιας των μονάδων χειρισμού που εμφανίζονται. Τη σημασία των πλήκτρων στις μονάδες χειρισμού για τις ενδείξεις της οθόνης μπορείτε να την βρείτε στην ακόλουθη επισκόπηση.

Το πλήκτρο επιλογής, ανάλογα με τη διάρκεια πατήματος του πλήκτρο, έχει 2 λειτουργίες.

LED Remote

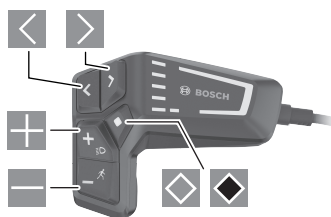

Mini Remote

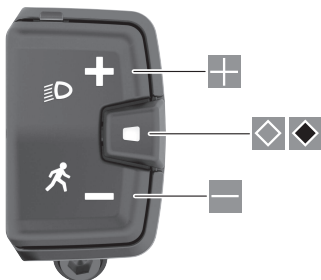

- Σκρολάρισμα προς τα αριστερά (μόνο για LED Remote)
- Σκρολάρισμα προς τα δεξιά (μόνο για LED Remote)
- Αύξηση του επιπέδου υποστήριξης
- Μείωση του επιπέδου υποστήριξης
- Πλήκτρο επιλογής (σύντομο πάτημα)
- Πλήκτρο επιλογής (παρεταταμένο πάτημα > 1 s)

Υπόδειξη: Όλες οι παραστάσεις και τα κείμενα διεπαφής χρήστη στις ακόλουθες σελίδες αντιστοιχούν στο επίπεδο απελευθέρωσης του λογισμικού. Μετά από μια ενημέρωση λογισμικού μπορεί να αλλάξουν ελάχιστα οι παραστάσεις διεπαφής χρήστη και/ή τα κείμενα διεπαφής χρήστη.

Υπόδειξη: Ανάλογα με τις συνθήκες φωτισμού, υπάρχει ένας φωτισμός φόντου που ενεργοποιείται μόνο με το πάτημα ενός πλήκτρου. Η διάρκεια του φωτισμού μπορεί να ρυθμιστεί.

Ενδείξεις και ρυθμίσεις του υπολογιστή οχήματος

Ενδείξεις ταχύτητας και απόστασης

Στην ένδειξη του ταχύμετρου εμφανίζεται πάντοτε η τρέχουσα ταχύτητα.

Στην ένδειξη λειτουργίας – συνδυασμός ένδειξης κειμένου και ένδειξης τιμών – βρίσκονται στη διάθεσή σας οι ακόλουθες λειτουργίες για επιλογή:

- **<Distance>**: Από την τελευταία επαναφορά διανυθείσα απόσταση
- **<Riding time>**: Χρόνος οδήγησης από την τελευταία επαναφορά
- **<Time>**: Τρέχουσα ώρα
- **<Range>**: Προβλεπόμενη εμβέλεια της υπάρχουσας φόρτισης της μπαταρίας (κάτω από σταθερές συνθήκες, όπως επίπεδο υποστήριξης, προφίλ διαδρομής κτλ.)
- **<Avg. Speed>**: Από την τελευταία επαναφορά επιτευχθείσα μέση ταχύτητα
- **<Max. Speed>**: Από την τελευταία επαναφορά επιτευχθείσα μέγιστη ταχύτητα
- **<Total distance>**: Ένδειξη της συνολικής διανυθείσας με το eBike απόστασης (μην την μηδενίσετε)

Υπόδειξη: Ο υπολογιστής οχήματος δείχνει αυτόματα μια σύσταση ταχύτητας κατά την οδήγηση του eBikes. Η ένδειξη της σύστασης ταχύτητας υπερτίθεται στην ένδειξη κειμένου **(f)** του υπολογιστή οχήματος και μπορεί να απενεργοποιηθεί χειροκίνητα μέσω των βασικών ρυθμίσεων.

Αλλαγή στη λειτουργία ένδειξης

Πατήστε το πλήκτρο ή τόσες φορές, μέχρι να εμφανιστεί η επιθυμητή λειτουργία.

Πατήστε το πλήκτρο επιλογής τόσες φορές, μέχρι να εμφανιστεί η επιθυμητή λειτουργία.

Ορισμένες ρυθμίσεις δεν μπορούν να πραγματοποιηθούν στον υπολογιστή οχήματος, αλλά μόνο στην εφαρμογή (app) **eBike Flow**, π.χ.:

- **<Wheel circum.>**
- **<Range reset>**
- **<Auto trip reset>**

Επιπλέον στην εφαρμογή (app) **eBike Flow** λαμβάνετε μια επισκόπηση για τις ώρες λειτουργίας και τα τοποθετημένα εξαρτήματα.

Προβολή/προσαρμογή των βασικών ρυθμίσεων

Υπόδειξη: Το μενού Ρύθμιση δεν μπορεί να κληθεί κατά τη διάρκεια της οδήγησης.

Για να περάσετε στο μενού Βασικές ρυθμίσεις, πατήστε το πλήκτρο επιλογής στη μονάδα χειρισμού τόσο, μέχρι να εμφανιστεί στην ένδειξη κειμένου **<Settings>**.

Αλλαγή/εγκατάλειψη των βασικών ρυθμίσεων

Πατήστε το πλήκτρο ή τόσες φορές, μέχρι να εμφανιστεί η επιθυμητή βασική ρύθμιση.

Πατήστε το πλήκτρο επιλογής τόσες φορές, μέχρι να εμφανιστεί η επιθυμητή βασική ρύθμιση.

Υπόδειξη: Η αλλαγμένη ρύθμιση κατά την εγκατάλειψη της εκάστοτε βασικής ρύθμισης αποθηκεύεται αυτόματα.

Αλλαγή των βασικών ρυθμίσεων

Για σκρολάρισμα προς τα κάτω πατήστε σύντομα το πλήκτρο επιλογής , μέχρι να εμφανιστεί η επιθυμητή τιμή.

Για σκρολάρισμα προς τα κάτω πατήστε το πλήκτρο επιλογής > 1 s, μέχρι να εμφανιστεί η επιθυμητή τιμή.

Υπόδειξη: Εάν κρατήσετε πατημένο το αντίστοιχο πλήκτρο, η αλλαγή στην επόμενη τιμή στις βασικές ρυθμίσεις πραγματοποιείται αυτόματα.

Οι ακόλουθες βασικές ρυθμίσεις είναι προς επιλογή:

- **<Language>**: Εδώ μπορείτε να επιλέξετε από μια επιλογή μια προτιμώμενη γλώσσα ένδειξης.
- **<Units>**: Μπορείτε να προβάλετε την ταχύτητα και την απόσταση σε χιλιόμετρα ή μίλια.

- **<Time>**: Εδώ μπορείτε να ρυθμίσετε τη ώρα.
- **<Time format>**: Μπορείτε να προβάλετε την ώρα σε μορφή 12-ώρου ή 24-ώρου.
- **<Shift recommendation>**: Μπορείτε να ενεργοποιήσετε ή να απενεργοποιήσετε την ένδειξη μιας σύστασης ταχύτητας.
- **<Backlight>**: Εδώ μπορείτε να ρυθμίσετε τη διάρκεια του φωτισμού φόντου.
- **<Brightness>**: Η φωτεινότητα μπορεί να ρυθμιστεί σε βήματα των 5 από 5-100 %.
- **<Settings reset>**: Εδώ μπορείτε, πατώντας παρατεταμένα το πλήκτρο επιλογής, να επαναφέρετε τις ρυθμίσεις.
- **<Certifications>**
- **<Back>**: Με αυτή τη λειτουργία μπορείτε να εγκαταλείψετε το μενού Ρυθμίσεις.

Εγκατάλειψη του μενού Βασικές ρυθμίσεις

Το μενού Βασικές ρυθμίσεις ο εγκαταλείπεται αυτόματα σε περίπτωση αδράνεια για 60 s, οδηγώντας το eBikes ή με τη βοήθεια της λειτουργίας **<Back>**.



Πατήστε σύντομα το πλήκτρο επιλογής , για να εγκαταλείψετε το μενού Βασικές ρυθμίσεις με τη βοήθεια της λειτουργίας **<Back>**.



Πατήστε το πλήκτρο επιλογής  > 1 s, για να εγκαταλείψετε το μενού Βασικές ρυθμίσεις με τη βοήθεια της λειτουργίας **<Back>**.

Συντήρηση και Service

Συντήρηση και καθαρισμός

Όλα τα στοιχεία δεν επιτρέπεται να καθαριστούν με νερό υπό πίεση.

Διατηρείτε την οθόνη του υπολογιστή οχήματος καθαρή. Σε περίπτωση ρύπανσης μπορεί να προκύψει εσφαλμένη αναγνώριση φωτεινότητας.

Για τον καθαρισμό του υπολογιστή οχήματος χρησιμοποιείτε ένα μαλακό, εμποτισμένο μόνο με νερό πανί. Μη χρησιμοποιείτε κανένα απορρυπαντικό.

Αφήστε το σύστημα eBike το λιγότερο μία φορά το χρόνο να ελεγχτεί τεχνικά (εκτός των άλλων το μηχανικό μέρος και η ενημέρωση του λογισμικού του συστήματος).

Επιπλέον ο έμπορος του ποδηλάτου μπορεί για την ημερομηνία σέρβις να πάρει ως βάση έναν χρόνο λειτουργίας και/ή ένα χρονικό διάστημα. Σε αυτή την περίπτωση ο υπολογιστής οχήματος εμφανίζει μετά από κάθε ενεργοποίηση τη λήξη της ημερομηνίας σέρβις.

Για σέρβις ή επισκευές στο eBike απευθυνθείτε παρακαλώ σε έναν εξουσιοδοτημένο έμπορο του ποδηλάτων.

► **Αναθέστε την εκτέλεση όλων των επισκευών αποκλειστικά σε έναν εξουσιοδοτημένο έμπορο ποδηλάτων.**

Υπόδειξη: Όταν παραδώσετε το eBike σας για συντήρηση σε έναν έμπορο ποδηλάτων, συνιστάται, να απενεργοποιήσετε το **<eBike Lock>** και τον **<eBike Alarm>** προσωρινά, για την αποφυγή εσφαλμένου συναγερμού.

Εξυπηρέτηση πελατών και συμβουλές εφαρμογής

Για όλες τις ερωτήσεις σας σχετικά με το σύστημα eBike και τα εξαρτήματά του, απευθυνθείτε σε έναν εξουσιοδοτημένο έμπορο ποδηλάτων.

Στοιχεία επικοινωνίας εξουσιοδοτημένων εμπόρων ποδηλάτων μπορείτε να βρείτε στην ιστοσελίδα www.bosch-ebike.com.

Μεταφορά

► **Όταν μεταφέρετε μαζί σας το eBike εκτός του αυτοκινήτου σας, π.χ. πάνω σε μια σχάρα αποσκευών, αφαιρέστε τον υπολογιστή οχήματος και την μπαταρία eBike, για να αποφύγετε τυχόν ζημιές.**

Απόσυρση



Η μονάδα κίνησης, ο υπολογιστής οχήματος συμπεριλαμβανομένης της μονάδας χειρισμού, η μπαταρία, ο αισθητήρας ταχύτητας, τα εξαρτήματα και οι συσκευασίες πρέπει να παραδίδονται σε μια ανακύκλωση σύμφωνα με τους κανόνες προστασίας του περιβάλλοντος.

Βεβαιωθείτε οι ίδιοι, ότι τα προσωπικά δεδομένα έχουν διαγραφεί από το εργαλείο.

Μην πετάτε το eBike και τα εξαρτήματά του στα οικιακά απορρίμματα!



Σύμφωνα με την Ευρωπαϊκή οδηγία 2012/19/ΕΕ οι άχρηστες ηλεκτρικές συσκευές και σύμφωνα με την Ευρωπαϊκή οδηγία 2006/66/ΕΚ οι χαλασμένες ή χρησιμοποιημένες μπαταρίες πρέπει να συλλέγονται ξεχωριστά για να ανακυκλωθούν με τρόπο φιλικό προς το περιβάλλον.

Παραδίδοτε τα άχρηστα πλέον εξαρτήματα του eBike Bosch δωρεάν σε έναν εξουσιοδοτημένο έμπορο ποδηλάτων ή σε ένα κέντρο ανακύκλωσης.

Με την επιφύλαξη αλλαγών.